

Robur

LISTINO PREZZI

2025

Prezzi I.V.A. esclusa





Dal 1930, Robur produce linee di **accessori per funi** allineandosi alla riconosciuta **qualità** di Beta Utensili, di cui è complemento produttivo.

Esperienza, organizzazione e tecnologia sono i requisiti di un continuo sviluppo determinato dall'attenzione alle esigenze del mercato.

Dal 1984, Robur ha sede in un moderno stabilimento a Sulmona.



Confezioni speciali per libero servizio

CARICHI

WLL: carico massimo di esercizio (per accessori di sollevamento)

WFL: forza limite di lavoro (per accessori non destinati al sollevamento)

BF: forza massima raggiunta dall'articolo durante la prova di trazione statica

LC: tensione di ancoraggio

novità 2025

8143SL

paranchi manuali a catena con gancio self-locking

CE



Articolo vendibile con prezzi netti riservati alla Distribuzione

EN13157

- Dati tecnici:
- Coefficiente di sicurezza: 4
 - Piastra di identificazione seriale
- Certificati disponibili:
- Certificato del Fabbricante
 - Dichiarazione di Conformità CE
 - Rapporto di Prova tipo 2.2 UNI EN10204
 - Specifica Prodotto

misura

WLL t	L m	sforzo / effort kg	prezzo unitario	numero codice
1	3	44	297,00	1 081430310
2	3	44	392,00	1 081430320

numero utensili nella confezione

1	6	44	397,00	1 081430410
2	6	44	517,00	1 081430420

TENDITORI AD ALTA RESISTENZA

I tenditori ad alta resistenza Robur sono progettati per fornire la corretta tensione a cavi e tiranti in

applicazioni strutturali come controventature, tensostrutture e ancoraggi e vengono inoltre utilizzati anche in particolari sistemi di **sollevamento** per movimentare carichi.

L'elevata **resistenza meccanica**, il coefficiente di sicurezza 5:1, la **zincatura a caldo** che protegge la superficie dagli agenti atmosferici, l'elevata **qualità degli acciai** e dei **trattamenti termici** applicati a canaula e terminali, rendono i nostri tenditori alta resistenza **indispensabili per garantire la sicurezza in ogni progetto.**



8105

tenditori a due occhi ad alta resistenza zincati a caldo

CE



DATI TECNICI

- coefficiente di sicurezza: 5
- trattamento termico canaula: normalizzazione
- trattamento termico anelli: bonifica
- codice lotto di fabbricazione

ANALISI DI LABORATORIO

- analisi chimica
- test di trazione
- carico di collaudo 2 x WFL

CERTIFICATI DISPONIBILI

- Specifica Prodotto
- Rapporto di Prova tipo 2.2 UNI EN10204
- Certificato di Controllo tipo 3.1 UNI EN10204
- Dichiarazione di Conformità CE

ØxE	≈	WLL	€		
"	mm	kg			
3/8x6	M10x150	540	14,40	5	081050010
1/2x6	M12x150	1000	23,70	5	081050011
1/2x9	M12x230	1000	30,50	5	081050012
5/8x6	M16x150	1590	36,50	2	081050014
5/8x9	M16x230	1590	45,00	2	081050016
5/8x12	M16x300	1590	54,00	2	081050015
3/4x6	M20x150	2360	58,00	2	081050017
3/4x9	M20x230	2360	67,50	2	081050020
3/4x12	M20x300	2360	80,50	2	081050018
3/4x18	M20x460	2360	106,00	2	081050021
7/8x12	M22x300	3270	114,00	1	081050022
1x6	M24x150	4540	121,00	1	081050024
1x12	M24x300	4540	174,00	1	081050025
1x18	M24x460	4540	204,50	1	081050026
1.1/4x12	M33x300	6900	297,00	1	081050031
1.1/4x18	M33x460	6900	306,00	1	081050032
1.1/4x24	M33x610	6900	415,00	1	081050033
1.1/2x12	M39x300	9710	367,00	1	081050034
1.1/2x18	M39x460	9710	446,00	1	081050035
1.3/4x18	M45x460	12700	675,00	1	081050036

confezioni appendibili

ØxE		€		
3/8x6	1	15,70	1	081059010
1/2x9	1	32,00	1	081059012

8109

tenditori a due forcelle ad alta resistenza zincati a caldo

CE

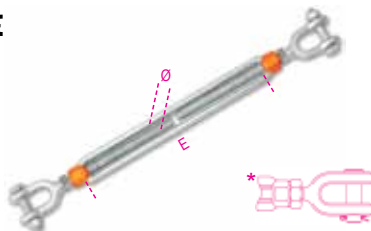

DATI TECNICI

- coefficiente di sicurezza: 5
- trattamento termico canaula: normalizzazione
- trattamento termico anelli: bonifica
- codice lotto di fabbricazione

ANALISI DI LABORATORIO

- analisi chimica
- test di trazione

CERTIFICATI DISPONIBILI

- Specifica Prodotto
- Rapporto di Prova tipo 2.2 UNI EN10204
- Certificato di Controllo tipo 3.1 UNI EN10204
- Dichiarazione di Conformità CE

ØxE	≈	WLL	€		
"	mm	kg			
3/8x6	M10x150	540	18,70	5	081090010
1/2x6	M12x150	1000	31,00	5	081090011
1/2x9	M12x230	1000	37,00	5	081090012
1/2x12	M12x300	1000	47,00	5	081090013
5/8x6	M16x150	1590	56,50	2	081090015
5/8x9	M16x230	1590	67,00	2	081090016
5/8x12	M16x300	1590	75,00	2	081090017
3/4x6	M20x150	2360	79,00	2	081090018
3/4x9	M20x230	2360	91,50	2	081090020
3/4x12	M20x300	2360	102,00	2	081090019
3/4x18	M20x460	2360	121,50	2	081090021
7/8x12	M22x300	3270	153,00	1	081090022
7/8x18	M22x460	3270	185,00	1	081090023
1x6	M24x150	4540	151,50	1	081090024
1x12	M24x300	4540	217,50	1	081090025
1x18	M24x460	4540	251,00	1	081090026
* 1.1/4x12	M33x300	6900	353,00	1	081090031
* 1.1/4x18	M33x460	6900	396,00	1	081090032
* 1.1/4x24	M33x610	6900	549,00	1	081090033
* 1.1/2x12	M39x300	9710	512,00	1	081090034
* 1.1/2x18	M39x460	9710	586,00	1	081090038
* 1.1/2x24	M39x610	9710	702,00	1	081090039
* 1.3/4x18	M45x460	12700	854,00	1	081090036

* forcella con perno passante e copiglia

confezioni appendibili

ØxE		€		
3/8x6	1	20,00	1	081099010
1/2x9	1	38,00	1	081099012



8110

tenditori ad occhio e forcella ad alta resistenza zincati a caldo

CE

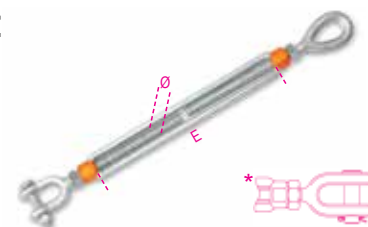

DATI TECNICI

- coefficiente di sicurezza: 5
- trattamento termico canaula: normalizzazione
- trattamento termico anelli: bonifica
- codice lotto di fabbricazione

ANALISI DI LABORATORIO

- analisi chimica
- test di trazione

CERTIFICATI DISPONIBILI

- Specifica Prodotto
- Rapporto di Prova tipo 2.2 UNI EN10204
- Certificato di Controllo tipo 3.1 UNI EN10204
- Dichiarazione di Conformità CE

ØxE	≈	WLL	€		
"	mm	kg			
3/8x6	M10x150	540	17,00	5	081100004
1/2x6	M12x150	1000	27,00	5	081100006
1/2x9	M12x230	1000	33,50	5	081100010
5/8x6	M16x150	1590	47,00	2	081100014
5/8x9	M16x230	1590	55,00	2	081100015
5/8x12	M16x300	1590	64,00	2	081100016
3/4x6	M20x150	2360	69,50	2	081100019
3/4x9	M20x230	2360	80,00	2	081100020
3/4x12	M20x300	2360	91,00	2	081100021
7/8x12	M22x300	3270	133,00	1	081100022
1x6	M24x150	4540	136,50	1	081100027
1x12	M24x300	4540	195,50	1	081100029
* 1.1/4x12	M33x300	6900	326,00	1	081100034
* 1.1/4x18	M33x460	6900	387,00	1	081100035
* 1.1/4x24	M33x610	6900	480,00	1	081100036
* 1.1/2x12	M39x300	9710	457,00	1	081100038
* 1.1/2x18	M39x460	9710	518,00	1	081100039
* 1.3/4x18	M45x460	12700	790,00	1	081100044

* forcella con perno passante e copiglia

L'originale design degli storici tenditori **Robur** è tra i più apprezzati dai progettisti e strutturisti italiani, in virtù delle precise tolleranze dimensionali, dei valori di resistenza superiori ai modelli DIN 1480 e della **tracciabilità garantita** dal nome del produttore e dal codice identificativo sulla canala.

La **zincatura elettrolitica** di alta qualità, con deposito uniforme e privo di cromo esavalente, garantisce resistenza agli agenti atmosferici e aspetto curato per incorporazioni strutturali a vista.



8005Z
tenditori a due occhi zincati

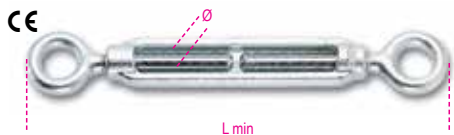

DATI TECNICI
• coefficiente di sicurezza: 4
ANALISI DI LABORATORIO
• analisi chimica
• test di trazione
CERTIFICATI DISPONIBILI
• Specifica Prodotto
• Rapporto di Prova tipo 2.2 UNI EN10204
• Dichiarazione di Conformità CE

Ø mm	≈	L min mm	WFL kg	€	📦	🚚
M5	3/16	118	115	2,40	400	080050105
M6	1/4	130	160	2,65	300	080050106
M8	5/16	158	300	4,05	200	080050108
M10	3/8	192	470	5,80	100	080050110
M11	7/16	206	580	7,60	80	080050111
M12	1/2	226	690	8,90	60	080050112
M14	9/16	256	940	12,20	15	080050114
M16	5/8	290	1290	18,40	10	080050116
M18	11/16	358	1660	27,00	1	080050118
M20	3/4	358	2130	30,50	1	080050120
M22	7/8	400	2630	42,00	1	080050122
M24	1"	436	3060	52,50	1	080050124
M27	1 1/8	474	4000	76,50	1	080050125
M30	1 3/8	498	4860	92,50	1	080050130
M33	1 1/4	516	6040	107,50	1	080050126
M36	1 3/8	532	6500	133,50	1	080050136
M39	1 1/2	544	7900	157,50	1	080050139

confezioni speciali



Ø mm	≈	📦	€	🚚
M5	3/16	30	81,00	1 080050705
M6	1/4	30	89,50	1 080050706
M8	5/16	20	91,00	1 080050708
M10	3/8	15	98,00	1 080050710
M11	7/16	15	128,00	1 080050711
M12	1/2	15	150,00	1 080050712

confezioni appendibili

Ø mm	≈	€	📦	🚚
M5	2	5,65	1	080059305
M6	2	6,45	1	080059306
M8	1	5,35	1	080059108
M10	1	7,05	1	080059110
M11	1	9,15	1	080059111
M12	1	10,20	1	080059112
M14	1	13,20	1	080059114
M16	1	19,70	1	080059116

8005TZ
tenditori a due occhi FORGIATI A CALDO
canala a tubo DIN 1478
zincati



DATI TECNICI
• coefficiente di sicurezza: 4
ANALISI DI LABORATORIO
• analisi chimica
• test di trazione
CERTIFICATI DISPONIBILI
• Specifica Prodotto
• Rapporto di Prova tipo 2.2 UNI EN10204
• Dichiarazione di Conformità CE

Ø mm	≈	WFL kg	€	📦	🚚
M12	1/2	690	12,10	15	080050512
M16	5/8	1290	20,80	1	080050516
M20	3/4	2130	30,00	1	080050520
M24	1"	3060	54,50	1	080050524
M27	1 1/8	4000	74,00	1	080050527
M30	1 3/8	4860	85,50	1	080050530
M36	1 3/8	6500	137,00	1	080050536

confezioni appendibili

Ø mm	≈	€	📦	🚚
M12	1	14,40	1	080059512



Robur

8006Z
tenditori ad occhio e gancio zincati



DATI TECNICI
• coefficiente di sicurezza: 4
ANALISI DI LABORATORIO
• analisi chimica
• test di trazione
CERTIFICATI DISPONIBILI
• Specifica Prodotto
• Rapporto di Prova tipo 2.2 UNI EN10204
• Dichiarazione di Conformità CE

Ø mm	≈	L min mm	WFL kg	€	📦	🚚
M5	3/16	121	25	2,55	400	080060105
M6	1/4	132	45	2,80	250	080060106
M8	5/16	170	95	4,25	180	080060108
M10	3/8	204	140	6,30	100	080060110
M11	7/16	221	165	8,25	15	080060111
M12	1/2	244	300	9,75	15	080060112
M14	9/16	284	420	14,00	10	080060114
M16	5/8	322	570	20,70	1	080060116
M18	11/16	373	700	30,00	1	080060118
M20	3/4	391	900	36,00	1	080060120
M22	7/8	433	1100	48,00	1	080060122
M24	1"	470	1300	64,50	1	080060124
M27	1 1/8	503	2300	88,00	1	080060127

confezioni speciali



Ø mm	≈	📦	€	🚚
M5	3/16	30	86,00	1 080060705
M6	1/4	30	94,50	1 080060706
M8	5/16	20	95,50	1 080060708
M10	3/8	15	106,50	1 080060710

confezioni appendibili

Ø mm	≈	€	📦	🚚
M5	2	6,40	1	080069305
M6	2	7,15	1	080069306
M8	1	5,45	1	080069108
M10	1	7,45	1	080069110
M11	1	9,55	1	080069111
M12	1	10,80	1	080069112
M14	1	15,50	1	080069114

8007Z

tenditori a due ganci
zincati

CE

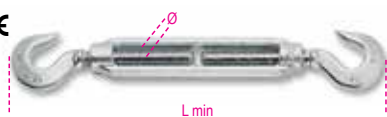

DATI TECNICI

• coefficiente di sicurezza: 4

ANALISI DI LABORATORIO

• analisi chimica

• test di trazione

CERTIFICATI DISPONIBILI

• Specifica Prodotto

• Rapporto di Prova tipo 2.2 UNI EN10204

• Dichiarazione di Conformità CE

Ø mm	≈ "	L min mm	WFL kg	€	📦	🚚
M5	3/16	124	25	2,70	30	080070105
M6	1/4	134	45	2,95	30	080070106
M8	5/16	181	95	4,50	20	080070108
M10	3/8	211	140	6,80	15	080070110
M11	7/16	231	165	8,90	15	080070111
M12	1/2	262	300	10,70	15	080070112
M14	9/16	312	420	15,90	1	080070114
M16	5/8	354	570	22,90	1	080070116
M18	11/16	388	700	32,50	1	080070118
M20	3/4	424	900	42,00	1	080070120
M22	7/8	466	1100	54,00	1	080070122
M24	1"	504	1300	76,50	1	080070124
M27	1 1/8	532	2300	99,50	1	080070127

confezioni appendibili



Ø mm	≈ "	€	📦	🚚
M5	2	6,70	1	080079305
M6	2	7,15	1	080079306
M8	1	5,40	1	080079108
M10	1	7,30	1	080079110
M11	1	9,90	1	080079111
M12	1	11,70	1	080079112

8008N

tenditori a due tronchi
neri

CE

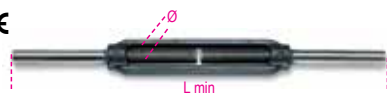

DATI TECNICI

• coefficiente di sicurezza: 4

ANALISI DI LABORATORIO

• analisi chimica

• test di trazione

CERTIFICATI DISPONIBILI

• Specifica Prodotto

• Rapporto di Prova tipo 2.2 UNI EN10204

• Dichiarazione di Conformità CE

Ø mm	≈ "	L min mm	WFL kg	€	📦	🚚
M5	3/16	160	115	2,35	30	080080205
M6	1/4	180	160	2,60	30	080080206
M8	5/16	210	300	3,60	20	080080208
M10	3/8	250	470	4,85	15	080080210
M12	1/2	280	690	7,20	15	080080212
M14	9/16	340	940	10,10	5	080080214
M16	5/8	380	1290	13,60	5	080080216
M18	11/16	410	1660	20,20	3	080080218
M20	3/4	440	2130	23,90	3	080080220
M22	7/8	480	2630	30,00	2	080080222
M24	1"	520	3060	39,00	2	080080224
M27	1 1/8	560	4000	61,00	1	080080227
M30	1 3/8	560	4860	76,50	1	080080230
M33	1 1/4	600	6040	82,00	1	080080233
M36	1 3/8	600	6500	106,00	1	080080236
M39	1 1/2	600	7900	121,00	1	080080239

confezioni appendibili



Ø mm	≈ "	€	📦	🚚
M5	2	6,50	1	080089305
M6	2	6,60	1	080089306
M8	1	4,85	1	080089208
M10	1	6,40	1	080089210
M12	1	8,10	1	080089212
M14	1	11,30	1	080089214

8008TZN

tenditori a due tronchi
canaula a tubo DIN 1478
terminali neri, corpo zincato

CE



DATI TECNICI

• coefficiente di sicurezza: 4

ANALISI DI LABORATORIO

• analisi chimica

• test di trazione

CERTIFICATI DISPONIBILI

• Specifica Prodotto

• Rapporto di Prova tipo 2.2 UNI EN10204

• Dichiarazione di Conformità CE

Ø mm	≈ "	WFL kg	€	📦	🚚
M12	1/2	690	9,95	10	080080512
M16	5/8	1290	16,40	1	080080516
M20	3/4	2130	24,20	1	080080520
M24	1	3060	42,50	1	080080524
M27	1.1/8	4000	62,00	1	080080527
M30	1.3/16	4860	73,50	1	080080530
M36	1.3/8	6500	115,50	1	080080536

8009Z

tenditori a due forcelle
zincati

CE

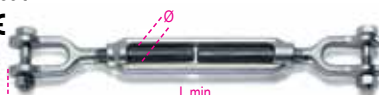

DATI TECNICI

• coefficiente di sicurezza: 4

ANALISI DI LABORATORIO

• analisi chimica

• test di trazione

CERTIFICATI DISPONIBILI

• Specifica Prodotto

• Rapporto di Prova tipo 2.2 UNI EN10204

• Dichiarazione di Conformità CE

Ø mm	≈ "	L min mm	WFL kg	€	📦	🚚
M8	5/16	192	300	13,20	15	080090008
M10	3/8	234	470	15,80	15	080090010
M12	1/2	274	690	21,20	15	080090012
M14	9/16	342	940	29,50	1	080090014
M16	5/8	372	1290	34,50	1	080090016
M18	11/16	406	1660	50,50	1	080090018
M20	3/4	406	2130	53,50	1	080090020
M22	7/8	466	2630	74,00	1	080090022
M24	1"	486	3060	86,50	1	080090024
M27	1 1/8	510	4000	135,50	1	080090027
M30	1 3/16	566	4860	174,00	1	080090030

confezioni speciali



Ø mm	≈ "	€	📦	🚚
M8	5/16	74,00	1	080090708
M10	3/8	89,00	1	080090710
M12	1/2	119,00	1	080090712

confezioni appendibili



Ø mm	≈ "	€	📦	🚚
M8	1	15,00	1	080099008
M10	1	17,10	1	080099010
M12	1	23,10	1	080099012

8009TZ

tenditori a due forcelle
canaula a tubo DIN 1478
zincati

CE



DATI TECNICI

• coefficiente di sicurezza: 4

ANALISI DI LABORATORIO

• analisi chimica

• test di trazione

CERTIFICATI DISPONIBILI

• Specifica Prodotto

• Rapporto di Prova tipo 2.2 UNI EN10204

• Dichiarazione di Conformità CE

Ø mm	≈ "	WFL kg	€	📦	🚚
M12	1/2	690	23,80	10	080090512
M16	5/8	1290	37,00	1	080090516
M20	3/4	2130	52,50	1	080090520
M24	1	3060	88,00	1	080090524
M27	1.1/8	4000	133,00	1	080090527
M30	1.3/16	4860	167,00	1	080090530

confezioni appendibili



Ø mm	≈ "	€	📦	🚚
M12	1	23,70	1	080099512



8010Z

tenditori ad occhio e forcella zincati



DATI TECNICI

- coefficiente di sicurezza: 4
- ANALISI DI LABORATORIO
- analisi chimica
- test di trazione
- CERTIFICATI DISPONIBILI
- Specifica Prodotto
- Rapporto di Prova tipo 2.2 UNI EN10204
- Dichiarazione di Conformità CE

Ø mm	≈	L min mm	WFL kg	€	📦	📄
M8	5/16	175	300	8,65	20	080100008
M10	3/8	215	470	10,80	15	080100010
M12	1/2	250	690	15,10	10	080100012
M14	9/16	299	940	20,80	10	080100014
M16	5/8	331	1290	26,50	1	080100016
M18	11/16	382	1660	38,50	1	080100018
M20	3/4	382	2130	42,00	1	080100020
M22	7/8	433	2630	58,00	1	080100022
M24	1"	461	3060	69,50	1	080100024
M27	1 1/8	492	4000	106,00	1	080100027
M30	1 3/16	529	4860	133,50	1	080100030

confezioni appendibili



Ø mm	📦	€	📄
M8	1	9,70	1 080109008
M10	1	12,00	1 080109010
M12	1	16,30	1 080109012
M14	1	23,10	1 080109014

8010TZ

tenditori ad occhio e forcella canaule a tubo DIN 1478 zincati



DATI TECNICI

- coefficiente di sicurezza: 4
- ANALISI DI LABORATORIO
- analisi chimica
- test di trazione
- CERTIFICATI DISPONIBILI
- Specifica Prodotto
- Rapporto di Prova tipo 2.2 UNI EN10204
- Dichiarazione di Conformità CE

Ø mm	≈	WFL kg	€	📦	📄
M12	1/2	690	17,70	10	080100612
M16	5/8	1290	29,00	1	080100616
M20	3/4	2130	41,50	1	080100620
M24	1	3060	71,00	1	080100624
M27	1.1/8	4000	103,50	1	080100627
M30	1.3/16	4860	126,00	1	080100630

8011Z

tenditori gancio e forcella zincati



DATI TECNICI

- coefficiente di sicurezza: 4
- ANALISI DI LABORATORIO
- analisi chimica
- test di trazione
- CERTIFICATI DISPONIBILI
- Specifica Prodotto
- Rapporto di Prova tipo 2.2 UNI EN10204
- Dichiarazione di Conformità CE

Ø mm	≈	L min mm	WFL kg	€	📦	📄
M12	1/2	270	300	13,60	1	080110112
M16	5/8	360	570	28,00	1	080110116
M20	3/4	420	900	46,50	1	080110120
M24	1"	490	1300	78,00	1	080110124
M27	1 1/8	500	2300	108,00	1	080110127

8011TZ

tenditori gancio e forcella canaule a tubo DIN 1478 zincati



DATI TECNICI

- coefficiente di sicurezza: 4
- ANALISI DI LABORATORIO
- analisi chimica
- test di trazione
- CERTIFICATI DISPONIBILI
- Specifica Prodotto
- Rapporto di Prova tipo 2.2 UNI EN10204
- Dichiarazione di Conformità CE

Ø mm	≈	L min mm	WFL kg	€	📦	📄
M12	1/2	260	300	15,60	1	080110612
M16	5/8	350	570	28,50	1	080110616
M20	3/4	400	900	43,50	1	080110620
M24	1"	490	1300	75,00	1	080110624
M27	1 1/8	500	2300	99,50	1	080110627

8001Z

canaule per tenditori zincate



DATI TECNICI

- coefficiente di sicurezza: 5
- codice lotto di fabbricazione
- ANALISI DI LABORATORIO
- analisi chimica
- test di trazione
- CERTIFICATI DISPONIBILI
- Specifica Prodotto
- Rapporto di Prova tipo 2.2 UNI EN10204
- Certificato di Controllo tipo 3.1 UNI EN10204
- Dichiarazione di Conformità CE

Ø mm	≈	L mm	WFL kg	€	📦	📄
M5	3/16	80	115	1,44	100	080010105
M6	1/4	80	160	1,51	100	080010106
M8	5/16	105	300	2,37	25	080010108
M10	3/8	125	470	3,05	20	080010110
M11	7/16	135	580	3,75	15	080010111
M12	1/2	140	690	4,05	20	080010112
M14	9/16	170	940	5,70	15	080010114
M16	5/8	190	1290	7,75	15	080010116
M18	11/16	205	1660	12,30	10	080010118
M20	3/4	220	2130	14,20	10	080010120

Ø mm	≈	L mm	WFL kg	€	📦	📄
M22	7/8	240	2630	18,00	8	080010122
M24	1"	260	3060	22,00	5	080010124
M27	1 1/8	270	4000	34,50	1	080010127
M30	1 3/16	280	4860	43,50	1	080010130
M33	1 1/4	290	6040	48,00	1	080010133
M36	1 3/8	300	6500	61,50	1	080010136
M39	1 1/2	300	7900	73,50	1	080010139

confezioni appendibili



Ø mm	📦	€	📄
M5	2	4,35	1 080019305
M6	2	4,75	1 080019306
M8	1	3,75	1 080019108
M10	1	4,40	1 080019110
M11	1	5,30	1 080019111
M12	1	5,50	1 080019112
M14	1	7,30	1 080019114
M16	1	9,30	1 080019116
M18	1	13,80	1 080019118
M20	1	15,50	1 080019120
M22	1	19,60	1 080019122
M24	1	23,50	1 080019124

8001TZ

canaule a tubo per tenditori zincate



DIN 1478

DATI TECNICI

- coefficiente di sicurezza: 5
- codice lotto di fabbricazione
- ANALISI DI LABORATORIO
- analisi chimica
- test di trazione
- CERTIFICATI DISPONIBILI
- Specifica Prodotto
- Rapporto di Prova tipo 2.2 UNI EN10204
- Certificato di Controllo tipo 3.1 UNI EN10204
- Dichiarazione di Conformità CE

Ø mm	≈	L mm	WFL kg	€	📦	📄
M12	1/2	125	690	6,70	10	080010512
M16	5/8	170	1290	10,20	5	080010516
M20	3/4	200	2130	13,50	5	080010520
M24	1	255	3060	23,70	3	080010524
M27	1.1/8	255	4000	32,00	1	080010527
M30	1.3/16	255	4860	36,00	1	080010530
M36	1.3/8	295	6500	65,00	1	080010536
M42	1.5/8	330	9700	91,50	1	080010542

* misure non contemplate nella norma.

da M12 a M27 acciaio S235JR
da M30 a M42 acciaio S355JR

confezioni appendibili



Ø mm	📦	€	📄
M12	1	8,05	1 080019512
M16	1	11,30	1 080019516
M20	1	14,70	1 080019520
M24	1	24,60	1 080019524



8002ZD

anelli per tenditori,
filettatura destra, zincati



DATI TECNICI

• coefficiente di sicurezza: 4

ANALISI DI LABORATORIO

• analisi chimica

• test di trazione

CERTIFICATI DISPONIBILI

• Specifica Prodotto

• Rapporto di Prova tipo 2.2 UNI EN10204

Ø mm	≈ "	E mm	WFL kg	€		
M5	3/16	37	115	0,50	200	080020105
M6	1/4	40	160	0,61	150	080020106
M8	5/16	52	300	0,90	100	080020108
M10	3/8	60	470	1,44	100	080020110
M11	7/16	65	580	2,04	1	080020111
M12	1/2	72	690	2,55	50	080020112
M14	9/16	85	940	3,15	1	080020114
M16	5/8	95	1290	5,30	1	080020116
M18	11/16	103	1660	7,75	1	080020118
M20	3/4	110	2130	8,70	1	080020120
M22	7/8	120	2630	12,70	1	080020122
M24	1"	130	3060	16,10	1	080020124
M27	1 1/8	135	4000	22,20	1	080020127
M30	1 3/16	140	4860	26,00	1	080020130
M33	1 1/4	148	6040	31,50	1	080020133
M36	1 3/8	150	6500	38,00	1	080020198
M39	1 1/2	150	7900	44,50	1	080020199

filetto sinistrorso

Ø mm	≈ "	E mm	WFL kg	€		
M5	3/16	37	115	0,50	1	080020305
M6	1/4	40	160	0,61	1	080020306
M8	5/16	52	300	0,90	1	080020308
M10	3/8	60	470	1,44	1	080020310
M11	7/16	65	580	2,04	1	080020311
M12	1/2	72	690	2,55	1	080020312
M14	9/16	85	940	3,15	1	080020314
M16	5/8	95	1290	5,30	1	080020316
M18	11/16	103	1660	7,75	1	080020318
M20	3/4	110	2130	8,70	1	080020320
M22	7/8	120	2630	12,70	1	080020322
M24	1"	130	3060	16,10	1	080020324
M27	1 1/8	135	4000	22,20	1	080020327
M30	1 3/16	140	4860	26,00	1	080020330
M33	1 1/4	148	6040	31,50	1	080020333
M36	1 3/8	150	6500	38,00	1	080020398
M39	1 1/2	150	7900	44,50	1	080020399



8003ZD

ganci per tenditori,
filettatura destra, zincati



DATI TECNICI

• coefficiente di sicurezza: 4

ANALISI DI LABORATORIO

• analisi chimica

• test di trazione

CERTIFICATI DISPONIBILI

• Specifica Prodotto

• Rapporto di Prova tipo 2.2 UNI EN10204

Ø mm	≈ "	E mm	WFL kg	€		
M5	3/16	40	25	0,66	150	080030105
M6	1/4	40	45	0,75	120	080030106
M8	5/16	52	95	1,11	100	080030108
M10	3/8	60	140	1,98	70	080030110
M11	7/16	65	165	2,70	1	080030111
M12	1/2	70	300	3,45	30	080030112
M14	9/16	85	420	5,30	1	080030114
M16	5/8	95	570	7,90	1	080030116
M18	11/16	103	700	10,60	1	080030118
M20	3/4	110	900	14,40	1	080030120
M22	7/8	120	1100	18,70	1	080030122
M24	1"	130	1300	28,50	1	080030124
M27	1 1/8	135	2300	34,00	1	080030127

filetto sinistrorso

Ø mm	≈ "	WFL kg	E mm	€		
M5	3/16	40	25	0,66	1	080030305
M6	1/4	40	45	0,75	1	080030306
M8	5/16	52	95	1,11	1	080030308
M10	3/8	60	140	1,98	1	080030310
M11	7/16	65	165	2,70	1	080030311
M12	1/2	70	300	3,45	1	080030312
M14	9/16	85	420	5,30	1	080030314
M16	5/8	95	570	7,90	1	080030316
M18	11/16	103	700	10,60	1	080030318
M20	3/4	110	900	14,40	1	080030320
M22	7/8	120	1100	18,70	1	080030322
M24	1"	130	1300	28,50	1	080030324
M27	1 1/8	135	2300	34,00	1	080030327

8004ND

tronchi per tenditori
destri - neri



DATI TECNICI

• coefficiente di sicurezza: 4

ANALISI DI LABORATORIO

• analisi chimica

• test di trazione

CERTIFICATI DISPONIBILI

• Specifica Prodotto

• Rapporto di Prova tipo 2.2 UNI EN10204

Ø mm	≈ "	E mm	WFL kg	€		
M5	3/16	40	115	0,52	1	080040005
M6	1/4	44	160	0,61	1	080040006
M8	5/16	53	300	0,72	1	080040008
M10	3/8	63	470	1,06	1	080040010
M12	1/2	70	690	1,77	1	080040012
M14	9/16	85	940	2,43	1	080040014
M16	5/8	95	1290	3,35	1	080040016
M18	11/16	103	1660	4,55	1	080040018
M20	3/4	110	2130	5,70	1	080040020
M22	7/8	120	2630	7,05	1	080040022
M24	1"	130	3060	10,00	1	080040024
M27	1 1/8	135	4000	16,00	1	080040027
M30	1 3/16	140	4860	19,80	1	080040030
M33	1 1/4	150	6040	20,40	1	080040033
M36	1 3/8	150	6500	27,00	1	080040098
M39	1 1/2	150	7900	29,00	1	080040099

filetto sinistrorso

Ø mm	≈ "	E mm	WFL kg	€		
M5	3/16	40	115	0,52	1	080040105
M6	1/4	44	160	0,61	1	080040106
M8	5/16	53	300	0,72	1	080040108
M10	3/8	63	470	1,06	1	080040110
M12	1/2	70	690	1,77	1	080040112
M14	9/16	85	940	2,43	1	080040114
M16	5/8	95	1290	3,35	1	080040116
M18	11/16	103	1660	4,55	1	080040118
M20	3/4	110	2130	5,70	1	080040120
M22	7/8	120	2630	7,05	1	080040122
M24	1"	130	3060	10,00	1	080040124
M27	1 1/8	135	4000	16,00	1	080040127
M30	1 3/16	140	4860	19,80	1	080040130
M33	1 1/4	150	6040	20,40	1	080040133
M36	1 3/8	150	6500	27,00	1	080040198
M39	1 1/2	150	7900	29,00	1	080040199



8009FD

forcelle per tenditori
destre - zincate



DATI TECNICI

• coefficiente di sicurezza: 4
ANALISI DI LABORATORIO

• analisi chimica
• test di trazione

CERTIFICATI DISPONIBILI

• Specifica Prodotto
• Rapporto di Prova tipo 2.2 UNI EN10204

Ø mm	≈ "	E mm	WFL kg	€	📦	🚚
M8	5/16	53	300	5,60	1	080090208
M10	3/8	63	470	6,60	1	080090210
M12	1/2	70	690	8,90	1	080090212
M14	9/16	85	940	12,30	1	080090214
M16	5/8	95	1290	14,00	1	080090216
M18	11/16	103	1660	19,80	1	080090218
M20	3/4	110	2130	20,40	1	080090220
M22	7/8	120	2630	29,00	1	080090222
M24	1"	130	3060	33,50	1	080090224
M27	1 1/8	135	4000	52,50	1	080090227
M30	1 3/16	140	4860	68,00	1	080090230

filetto sinistrorso

Ø mm	≈ "	WFL kg	G mm	€	📦	🚚
M8	5/16	53	300	5,60	1	080090408
M10	3/8	63	470	6,60	1	080090410
M12	1/2	70	690	8,90	1	080090412
M14	9/16	85	940	12,30	1	080090414
M16	5/8	95	1290	14,00	1	080090416
M18	11/16	103	1660	19,80	1	080090418
M20	3/4	110	2130	20,40	1	080090420
M22	7/8	120	2630	29,00	1	080090422
M24	1"	130	3060	33,50	1	080090424
M27	1 1/8	135	4000	52,50	1	080090427
M30	1 3/16	140	4860	68,00	1	080090430

8048

tiranti ad occhio
destri
neri



UNI 6058

ØxL mm	WFL kg	F mm	E mm	€	📦	🚚
M8x50	430	6	39	3,50	20	080480108
M8x65	430	6	54	3,75	20	080480109
M10x80	690	8	66	5,85	10	080480110
M10x100	690	8	86	5,85	10	080480210
M10x130	690	8	116	6,60	10	080480111
M12x70	1020	10	53	6,05	8	080480212
M12x95	1020	10	78	6,20	8	080480112
M12x125	1020	10	108	7,60	8	080480113
M14x110	1420	12	91	8,55	6	080480114
M16x100	1980	14	79	7,05	6	080480115
M16x130	1980	14	109	7,30	6	080480116
M18x150	2390	16	126	16,50	2	080480118
M20x160	3100	18	134	20,40	2	080480120
M22x180	3890	18	152	32,00	1	080480122
M24x200	4460	20	168	36,50	1	080480124
M24x220	4460	20	188	39,00	1	080480125
M27x220	5900	22	185	47,50	1	080480127

8302Z

viti ad occhio per tasselli
filettatura destra
zincate



DATI TECNICI

• coefficiente di sicurezza: 4
CERTIFICATI DISPONIBILI
• Specifica Prodotto
• Rapporto di Prova tipo 2.2 UNI EN10204

Ø mm	E mm	F mm	WFL kg	€	📦	🚚
M5	48	8	115	0,56	200	083020005
M6	55	10	160	0,68	150	083020006
M8	60	12	300	0,92	100	083020008
M10	73	14	470	1,57	100	083020010
M12	90	17	690	3,05	50	083020012

confezioni speciali



Ø mm	E mm	📦	€	📦	🚚
M5	48	100	63,00	1	083020705
M6	55	75	57,50	1	083020706
M8	60	50	51,50	1	083020708
M10	73	50	88,50	1	083020710
M12	90	25	85,50	1	083020712

8303Z

ganci per tasselli
filettatura destra
zincati



DATI TECNICI

• coefficiente di sicurezza: 4
CERTIFICATI DISPONIBILI
• Specifica Prodotto
• Rapporto di Prova tipo 2.2 UNI EN10204

Ø mm	C mm	E mm	WFL kg	€	📦	🚚
M5	6,0	48	25	0,66	120	083030005
M6	8,0	55	45	0,72	100	083030006
M8	10,0	60	95	1,17	75	083030008
M10	12,5	73	140	1,98	50	083030010
M12	16,0	90	220	3,30	20	083030012

confezioni speciali



Ø mm	C mm	📦	€	📦	🚚
M5	6,0	60	44,50	1	083030705
M6	8,0	50	40,50	1	083030706
M8	10,0	30	39,50	1	083030708
M10	12,5	25	55,50	1	083030710
M12	16,0	10	37,00	1	083030712

8702N - 8702Z - 8702ZC

capicorda a pressare in acciaio forgiato
terminale ad occhio
neri



DATI TECNICI

• codice lotto di fabbricazione
ANALISI DI LABORATORIO

• analisi chimica
• test di trazione

CERTIFICATI DISPONIBILI

• Specifica Prodotto
• Certificato di Controllo tipo 3.1 UNI EN10204

M	ØB mm	ØA mm	ØD mm	€	📦	🚚
6	6,8	13	19	47,50	1	087020106
8	8,8	20	22	57,00	1	087020108
9	9,8	20	22	57,00	1	087020109
10	10,8	20	22	57,00	1	087020110
11	11,8	25	27	70,50	1	087020111
12	12,8	25	27	70,50	1	087020112
13	13,8	25	27	70,50	1	087020113
14	14,8	32	32	98,00	1	087020114
15	15,9	32	32	98,00	1	087020115
16	17,0	32	32	98,00	1	087020116
18	19,0	39	37	127,00	1	087020118
19	20,0	39	37	127,00	1	087020119
20	21,1	39	37	127,00	1	087020120
22	23,2	43	43	176,50	1	087020122
24	25,4	50	52	203,50	1	087020124
25	26,4	50	52	203,50	1	087020125
26	27,4	50	52	203,50	1	087020126

La pressatura dei capicorda richiede presse e stampi idonei e può essere eseguita esclusivamente da personale specializzato.

8702Z zincati

M	ØB mm	ØA mm	ØD mm	€	📦	🚚
6	6,8	13	19	49,50	1	087020306
8	8,8	20	22	60,00	1	087020308
9	9,8	20	22	60,00	1	087020309
10	10,8	20	22	60,00	1	087020310
11	11,8	25	27	73,50	1	087020311
12	12,8	25	27	73,50	1	087020312
13	13,8	25	27	73,50	1	087020313
14	14,8	32	32	103,00	1	087020314
15	15,9	32	32	103,00	1	087020315
16	17,0	32	32	103,00	1	087020316
18	19,0	39	37	133,00	1	087020318
19	20,0	39	37	133,00	1	087020319
20	21,1	39	37	133,00	1	087020320
22	23,2	43	43	182,50	1	087020322
24	25,4	50	52	212,50	1	087020324
25	26,4	50	52	212,50	1	087020325
26	27,4	50	52	212,50	1	087020326

8702ZC zincati a caldo

M	ØB mm	ØA mm	ØD mm	€	📦	🚚
6	6,8	13	19	52,50	1	087020206
8	8,8	20	22	65,00	1	087020208
9	9,8	20	22	65,00	1	087020209
10	10,8	20	22	65,00	1	087020210
11	11,8	25	27	80,50	1	087020211
12	12,8	25	27	80,50	1	087020212
13	13,8	25	27	80,50	1	087020213
14	14,8	32	32	119,00	1	087020214
15	15,9	32	32	119,00	1	087020215
16	17,0	32	32	119,00	1	087020216
18	19,0	39	37	153,50	1	087020218
19	20,0	39	37	153,50	1	087020219
20	21,1	39	37	153,50	1	087020220
22	23,2	43	43	208,50	1	087020222
24	25,4	50	52	243,50	1	087020224
25	26,4	50	52	243,50	1	087020225
26	27,4	50	52	243,50	1	087020226

8709N - 8709Z - 8709ZC

capicorda a pressare in acciaio forgiato
terminale a forcella
neri



DATI TECNICI

• codice lotto di fabbricazione

ANALISI DI LABORATORIO

• analisi chimica

• test di trazione

CERTIFICATI DISPONIBILI

• Specifica Prodotto

• Certificato di Controllo tipo 3.1 UNI EN10204

M	Ø B mm	Ø A mm	Ø C mm	€		
6	6,8	13	17	65,00	1	087090106
8	8,8	20	21	84,00	1	087090108
9	9,8	20	21	84,00	1	087090109
10	10,8	20	21	84,00	1	087090110
11	11,8	25	25	105,00	1	087090111
12	12,8	25	25	105,00	1	087090112
13	13,8	25	25	105,00	1	087090113
14	14,8	32	30	146,50	1	087090114
15	15,9	32	30	146,50	1	087090115
16	17,0	32	30	146,50	1	087090116
18	19,0	39	35	190,00	1	087090118
19	20,0	39	35	190,00	1	087090119
20	21,1	39	35	190,00	1	087090120
22	23,2	43	41	242,50	1	087090122
24	25,4	50	51	249,50	1	087090124
25	26,4	50	51	249,50	1	087090125
26	27,4	50	51	249,50	1	087090126

La pressatura dei capicorda richiede presse e stampi idonei e può essere eseguita esclusivamente da personale specializzato.

8709Z zincati

M	Ø B mm	Ø A mm	Ø C mm	€		
6	6,8	13	17	67,00	1	087090306
8	8,8	20	21	88,00	1	087090308
9	9,8	20	21	88,00	1	087090309
10	10,8	20	21	88,00	1	087090310
11	11,8	25	25	109,50	1	087090311
12	12,8	25	25	109,50	1	087090312
13	13,8	25	25	109,50	1	087090313
14	14,8	32	30	153,50	1	087090314
15	15,9	32	30	153,50	1	087090315
16	17,0	32	30	153,50	1	087090316
18	19,0	39	35	199,00	1	087090318
19	20,0	39	35	199,00	1	087090319
20	21,0	39	35	199,00	1	087090320
22	23,2	43	41	261,00	1	087090322
24	25,4	50	51	261,00	1	087090324
25	26,4	50	51	261,00	1	087090325
26	27,4	50	51	261,00	1	087090326

8709ZC zincati a caldo

M	Ø B mm	Ø A mm	Ø C mm	€		
6	6,8	13	17	69,50	1	087090206
8	8,8	20	21	92,50	1	087090208
9	9,8	20	21	92,50	1	087090209
10	10,8	20	21	92,50	1	087090210
11	11,8	25	25	119,50	1	087090211
12	12,8	25	25	119,50	1	087090212
13	13,8	25	25	119,50	1	087090213
14	14,8	32	30	173,50	1	087090214
15	15,9	32	30	173,50	1	087090215
16	17,0	32	30	173,50	1	087090216
18	19,0	39	35	221,00	1	087090218
19	20,0	39	35	221,00	1	087090219
20	21,1	39	35	221,00	1	087090220
22	23,2	43	41	282,00	1	087090222
24	25,4	50	51	310,00	1	087090224
25	26,4	50	51	310,00	1	087090225
26	27,4	50	51	310,00	1	087090226

MORSETTI

I morsetti professionali consentono la formazione di asole di funi metalliche a trefoli con anima in acciaio, da impiegare per l'**ancoraggio e il tensionamento**. A differenza di molti prodotti presenti sul mercato, il nostro morsetto 8016 **NON** ha un corpo in ghisa.

Infatti, al fine di garantire le migliori prestazioni meccaniche anche in impieghi gravosi, la **base è forgiata a caldo** ed ha un peso mediamente superiore a quello di articoli simili.

La **zincatura elettrolitica** di qualità, priva di cromo esavalente, garantisce una buona resistenza alla corrosione e ne impreziosisce l'estetica.

Nel corso di decenni di storia aziendale, tutte queste caratteristiche distintive hanno reso l'articolo 8016 l'icona del marchio **Robur** e contraddistinguono, nel mondo, il morsetto "tipo italiano".



8015

morsetti in acciaio, tipo pesante
zincati a caldo

CE

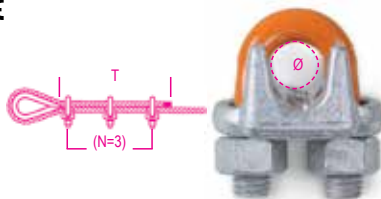

dimensioni EN 13411-5 tipo B

Dati tecnici

• Codice di identificazione

Analisi di laboratorio

• Analisi chimica

• Test coppia di serraggio

Certificati disponibili

• Specifica Prodotto

• Rapporto di Prova tipo 2.2 UNI EN10204

• Certificato del Fabbricante UNI EN13411-5

• Dichiarazione di Conformità CE

Ø mm	Ø "	NxT	Nm	€		
8	5/16	3x133	40,7	2,37	12	080150808
9-10	3/8	3x165	61	3,30	12	080150810
11-13	1/2	3x292	88	5,10	6	080150813
14-16	5/8	3x305	129	7,20	6	080150816
18-20	3/4	4x460	176	9,90	6	080150820
22	7/8	4x480	305	15,70	6	080150822
24-26	1	5x660	305	17,10	5	080150826
28-30	1-1/8	6x860	305	18,30	2	080150830

8016

morsetti in acciaio
zincati

CE

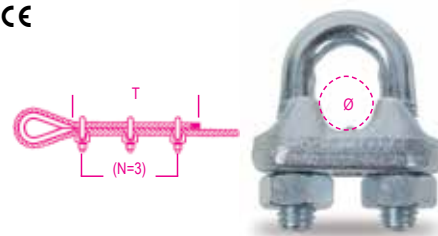

Caratteristiche tecniche:

• Cavallotto in acciaio classe di resistenza 4.6

• Corpo in acciaio S235JR

• Dado in acciaio classe di resistenza 6

• Trattamento superficiale: zincatura elettrolitica AZE EN ISO 4042 senza cromo esavalente

Certificati disponibili:

• Specifica Prodotto

• Rapporto di Prova tipo 2.2 UNI EN10204

• Certificato di Conformità CE

Ø mm	Ø "	NxT	Nm	€		
3	1/8	3x80	1,53	0,64	500	080160003
5	3/16	3x110	3,02	0,81	300	080160005
6	1/4	3x120	5,19	0,90	200	080160006
8	5/16	5x210	5,19	1,11	150	080160008
10	3/8	5x240	12,54	1,67	70	080160010
11	7/16	5x260	12,54	1,80	70	080160011
12-13	1/2	5x300	24,76	2,41	40	080160013
14	9/16	5x295	24,76	2,62	35	080160014
16	5/8	5x335	24,76	3,10	30	080160016
18	11/16	5x380	42,42	4,20	30	080160018
20	3/4	5x540	42,42	4,55	30	080160020
22	7/8	7x595	42,42	5,30	25	080160022
24-26	1"	7x700	67,56	7,30	15	080160026
28	1 1/16	8x840	67,56	9,10	5	080160028
30-32	1 1/8	8x990	67,56	9,15	5	080160030
34-36	1 1/4	8x1155	105,80	12,10	4	080160034
38-40	1 1/2	8x1320	105,80	16,30	2	080160040
45-50	2"	8x1500	206	25,00	1	080160050

confezioni speciali



Ø mm	Ø "	NxT	€			
3	1/8	100	100	72,00	1	080160703
5	3/16	50	50	45,50	1	080160705
6	1/4	50	50	50,50	1	080160706
8	5/16	30	30	37,50	1	080160708
10	3/8	30	30	56,50	1	080160710
11	7/16	25	25	50,50	1	080160711
12-13	1/2	15	15	40,50	1	080160713

confezioni appendibili

Ø mm	€		
3	4,80	1	080169403
5	4,25	1	080169405
6	4,75	1	080169406
8	5,50	1	080169408
10	4,40	1	080169410
11	3,20	1	080169011
12-13	3,75	1	080169013
14	3,95	1	080169014
16	4,40	1	080169016
18	5,60	1	080169018
20	5,70	1	080169020
22	6,70	1	080169022
24-26	8,80	1	080169026

8016FR

morsetti in acciaio,
corpo stampato a freddo
zincati

CE

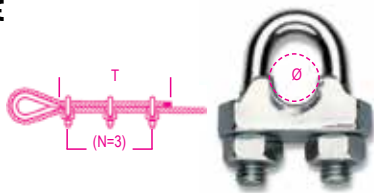

ANALISI DI LABORATORIO

- analisi chimica
- CERTIFICATI DISPONIBILI
- Specifica Prodotto
- Rapporto di Prova tipo 2.2 UNI EN10204
- Certificato di Conformità CE

Ø mm	Ø "	N x T	Nm	€		
3	1/8	3x80	1,25	0,59	500	080160253
5	3/16	3x110	2,46	0,70	300	080160255
6	1/4	3x120	4,24	0,85	200	080160256
8	5/16	5x210	4,24	0,99	150	080160258

8018E

morsetti in acciaio, tipo ENEL con dado alto
corpo zincato a caldo
cavallotti e dadi zincati e sigillati



ANALISI DI LABORATORIO

- analisi chimica
- CERTIFICATI DISPONIBILI
- Specifica Prodotto
- Rapporto di Prova tipo 2.2 UNI EN10204

Ø mm	A mm	L mm	Nm	€		
4+6	M6	34	4,24	1,29	100	080180001



8016U2

morsetti con corpo in ghisa malleabile
zincatura elettrolitica

CE

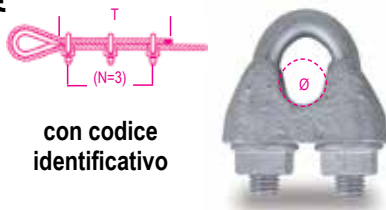

con codice
identificativo

dimensioni EN 13411-5 tipo A

DATI TECNICI

- codice di identificazione
- ANALISI DI LABORATORIO
- analisi chimica
- test coppia di serraggio
- CERTIFICATI DISPONIBILI
- Specifica Prodotto
- Rapporto di Prova tipo 2.2 UNI EN10204
- Certificato del Fabricante UNI EN13411-5
- Dichiarazione di Conformità CE

Ø mm	Ø "	N x T	Nm	€		
5	3/16	3x156	2,0	0,35	300	080160855
6,5	1/4	3x192	3,5	0,47	150	080160856
8	5/16	4x320	6	0,96	70	080160858
10	3/8	4x320	9	1,00	60	080160860
12	1/2	4x384	20	1,90	25	080160862
14	9/16	4x448	33	2,96	15	080160864
16	5/8	4x512	49	4,40	10	080160866
19	3/4	4x512	68	5,10	10	080160869
22	7/8	5x680	107	7,30	10	080160872
26	1	5x760	147	13,20	5	080160876
30	1.1/8	6x984	212	16,90	5	080160880
34	1.1/4	6x1080	296	23,20	5	080160884
40	1.1/2	6x1176	363	28,50	5	080160890

confezioni appendibili

Ø mm		€		
5	4	4,20	1	080169805
6	4	5,30	1	080169806
8	4	8,15	1	080169808
10	2	5,50	1	080169810
12	1	5,30	1	080169612
14	1	6,05	1	080169614
16	1	8,15	1	080169616
19	1	8,90	1	080169619
22	1	11,60	1	080169622
26	1	19,00	1	080169626

8016UGK

morsetti con corpo in ghisa malleabile
corpo ZINCATO A CALDO
cavallotto e dadi GEOMET-GEOKOTE

CE



- elevata resistenza
alla corrosione
- codice
identificativo

dimensioni EN 13411-5 tipo A

DATI TECNICI

- codice di identificazione
- ANALISI DI LABORATORIO
- analisi chimica
- test coppia di serraggio
- CERTIFICATI DISPONIBILI
- Specifica Prodotto
- Rapporto di Prova tipo 2.2 UNI EN10204
- Certificato del Fabricante UNI EN13411-5
- Dichiarazione di Conformità CE

Ø mm	Ø "	N x T	Nm	€		
8	5/16	4x320	6	1,90	70	080160758
10	3/8	4x320	9	2,10	60	080160760
12	1/2	4x448	33	3,75	25	080160762
14	9/16	4x384	20	5,50	15	080160764
16	5/8	4x512	49	8,15	10	080160766
19	3/4	4x512	68	9,15	10	080160769
22	7/8	5x680	107	13,20	10	080160772
26	1	5x760	147	21,60	5	080160776
30	1.1/8	6x984	212	26,00	1	080160780
34	1.1/4	6x1080	296	37,00	1	080160784
40	1.1/2	6x1176	363	46,00	1	080160790

8018T

morsetti tipo TELECOM,
corpo in ghisa malleabile
zincato a caldo



RUM-MU-21:1980

ANALISI DI LABORATORIO

- analisi chimica
- CERTIFICATI DISPONIBILI
- Specifica Prodotto
- Rapporto di Prova tipo 2.2 UNI EN10204

Ø mm	A mm	L mm	Nm	€		
8+10	M8	42	10,20	1,32	200	080180003



8020A

radance tipo leggero
zincate

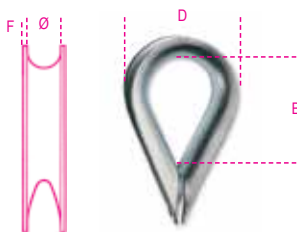

CERTIFICATI DISPONIBILI

- Specifica Prodotto
- Rapporto di Prova tipo 2.2 UNI EN10204

Ø mm	F mm	B mm	D mm	€		
2-3	1,0	20	18	0,24	150	080200503
4	1,2	23	19	0,25	150	080200504
5	1,2	24	23	0,29	100	080200505
6	1,2	27	28	0,30	100	080200506
8	1,4	33	32	0,47	50	080200508
10	1,8	41	38	0,69	30	080200510
12	2,2	44	45	0,91	30	080200512
14	2,2	52	49	1,17	50	080200514
16	3,0	58	58	1,64	50	080200516
18	3,7	64	68	2,31	50	080200518
20	3,7	73	74	2,99	35	080200520
22	3,7	83	79	3,35	30	080200522
24	3,7	93	88	4,40	20	080200525

confezioni speciali



Ø mm	S mm	€		
2-3	0,8	150	36,00	1 080200703
4	1,0	150	37,50	1 080200704
5	1,0	100	29,00	1 080200705
6	1,0	100	30,00	1 080200706
8	1,2	50	23,50	1 080200708
10	1,5	30	20,70	1 080200710



8021A

radance tipo pesante
per funi in acciaio
zincate

rispetto alla versione leggera, il maggior spessore della lamiera garantisce una superiore resistenza alla deformazione e consente di sfruttare al meglio le proprietà meccaniche della fune di acciaio.

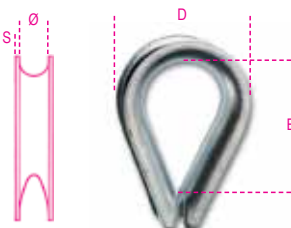

CERTIFICATI DISPONIBILI

- Specifica Prodotto
- Rapporto di Prova tipo 2.2 UNI EN10204

Ø mm	S mm	B mm	D mm	€		
2-3	0,6	15	16	0,39	150	080210103
5	1,7	29	28	0,56	120	080210105
6	1,8	33	30	0,62	100	080210106
8	2,5	36	37	0,84	100	080210108
10	2,5	42	43	1,02	80	080210110
12	2,5	48	50	1,32	100	080210112
14	2,7	58	57	1,77	70	080210114
16	3	61	62	2,16	50	080210116
18	3,5	71	71	2,82	70	080210118
20	4	79	79	4,20	30	080210120
22	4	87	84	4,85	25	080210122
24	4	93	92	5,70	25	080210124
26	4	103	103	7,05	20	080210126
28	5	107	116	16,50	1	080210128
30	5	118	121	16,50	1	080210130
32	5,5	138	135	19,80	1	080210132
35	6	140	147	27,50	1	080210135
40	6,0	174	170	39,00	1	080210140

GRILLI

I grilli **Robur** ad alta resistenza, a differenza di prodotti analoghi, sono interamente realizzati in acciaio legato al Cromo Molibdeno, bonificato, e sono progettati per superare 20.000 cicli a pieno carico nei test di laboratorio. Per queste ragioni si collocano ai vertici della propria categoria e possono essere la migliore opzione per impieghi gravosi, avendo un coefficiente di sicurezza superiore alla norma di riferimento (6:1 anziché 5:1) e un'ottima resilienza anche a basse temperature.

I grilli **Robur** in acciaio dolce sono garanzia di affidabilità ed efficacia nel tempo, grazie alla qualità della materia prima, alla cura delle lavorazioni meccaniche e al trattamento termico di normalizzazione, che permettono di raggiungere un carico di lavoro e un fattore di sicurezza superiori a quelli di prodotti simili sul mercato.

La marcatura chiara e indelebile su ogni pezzo consente di identificare l'origine del grillo anche nel caso di ispezione da parte di società di verifica o di Enti competenti.



Beta

8026R

grilli diritti per sollevamento, perno a vite,
acciaio legato ad alta resistenza, Grado 6
staffa zincata a caldo

CE

EN 13889

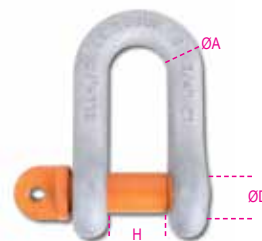

DATI TECNICI

- coefficiente di sicurezza minimo: 6
 - trattamento termico: bonifica
 - codice lotto fabbricazione su perno e staffa
- ANALISI DI LABORATORIO
- analisi chimica • analisi metallografica
 - test di trazione • test di fatica (min.20.000 cicli)
 - test carico di collaudo (2 x wll)

CERTIFICATI DISPONIBILI

- Specifica Prodotto
- Rapporto di Prova tipo 2.2 UNI EN10204
- Certificato di Controllo tipo 3.1 UNI EN10204
- Dichiarazione di Conformità CE

ØD mm	ØA mm	H mm	WLL kg	€		
11	10	17	1000	6,40	5	080260210
16	13	21	2000	11,90	5	080260212
19	16	27	3250	20,10	3	080260216
22	19	32	4750	29,00	2	080260219
25	22	37	6500	44,50	2	080260222

confezioni appendibili



ØD mm	€		
16	13,00	1	080269212
19	21,60	1	080269216

8029R

grilli per sollevamento a lira, perno a vite
acciaio legato ad alta resistenza, Grado 6
staffa zincata a caldo

CE

EN 13889

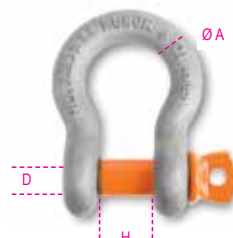

DATI TECNICI

- coefficiente di sicurezza minimo: 6
 - trattamento termico: bonifica
 - codice lotto fabbricazione su perno e staffa
- ANALISI DI LABORATORIO
- analisi chimica
 - analisi metallografica
 - test di trazione
 - test di fatica (min.20.000 cicli)
 - test carico di collaudo (2 x wll)

CERTIFICATI DISPONIBILI

- Specifica Prodotto
- Rapporto di Prova tipo 2.2 UNI EN10204
- Certificato di Controllo tipo 3.1 UNI EN10204
- Dichiarazione di Conformità CE

ØD mm	ØA mm	H mm	WLL kg	€		
8	6	13	500	3,90	20	080290106
10	8	13,5	750	4,75	15	080290108
11	10	17	1000	6,70	15	080290110
13	11	18,5	1500	8,90	10	080290111
16	13	20,5	2000	9,15	8	080290112
19	16	27	3250	15,70	8	080290116
22	19	32	4750	23,10	4	080290120
25	22	37	6500	34,50	4	080290122
28	26	43,5	8500	47,50	1	080290124

ØD mm	ØA mm	H mm	WLL kg	€		
32	29	48	9500	88,50	1	080290128
35	32	53	12000	118,50	1	080290132
38	35	59	13500	155,50	1	080290135
42	38	62	17000	203,50	1	080290138
50	45	75	25000	348,00	1	080290145
57	50	83	35000	609,00	1	080290150
65	57	95	42500	1.049,00	1	080290157
70	65	105	55000	1.200,00	1	080290165

confezioni appendibili



ØD mm		€		
8	1	5,30	1	080299106
10	1	6,05	1	080299108
11	1	8,15	1	080299110
13	1	10,30	1	080299111
16	1	10,50	1	080299112
19	1	17,70	1	080299116

confezioni speciali



ØD mm	ØA mm		€		
8	6	10	44,00	1	080290706
10	8	10	53,50	1	080290708
11	10	10	75,50	1	080290710
13	11	5	50,00	1	080290711
16	13	4	41,00	1	080290712
19	16	4	70,50	1	080290716
22	19	2	52,00	1	080290720
25	22	2	77,50	1	080290722

8031R

grilli per sollevamento a lira con dado e copiglia
acciaio legato ad alta resistenza, Grado 6
staffa zincata a caldo

CE



EN 13889

DATI TECNICI

- coefficiente di sicurezza minimo: 6
- trattamento termico: bonifica
- codice lotto fabbricazione su perno e staffa

ANALISI DI LABORATORIO

- analisi chimica
- analisi metallografica
- test di trazione
- test di fatica (min.20.000 cicli)
- test carico di collaudo (2 x wll)

CERTIFICATI DISPONIBILI

- Specifica Prodotto
- Rapporto di Prova tipo 2.2 UNI EN10204
- Certificato di Controllo tipo 3.1 UNI EN10204
- Dichiarazione di Conformità CE

ØD mm	ØA mm	H mm	WLL kg	€		
11	10	17	1000	7,20	5	080310110
13	11	18	1500	11,10	5	080310111
16	13	21	2000	11,30	5	080310112
19	16	27	3250	19,40	3	080310116
22	19	32	4750	27,50	2	080310120

ØA mm	ØD mm	H mm	WLL kg	€		
22	25	37	6500	38,00	2	080310122
26	28	43	8500	56,50	1	080310124
29	32	48	9500	97,00	1	080310128
32	35	53	12000	125,50	1	080310132
35	38	59	13500	176,50	1	080310135
38	42	62	17000	215,50	1	080310138
45	50	75	25000	377,00	1	080310145
50	57	83	35000	662,00	1	080310150
65	70	105	55000	1.355,00	1	080310165
75	83	127	85000	2.055,00	1	080310183

confezioni appendibili



ØD mm		€		
16	1	14,00	1	080319112
19	1	23,70	1	080319116

8032

grilli a lira per sollevamento, perno a foro quadro
acciaio legato ad alta resistenza, Grado 6
staffa zincata a caldo

CE

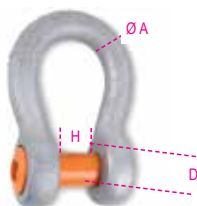

DATI TECNICI

- coefficiente di sicurezza minimo: 6
- trattamento termico: bonifica
- codice lotto fabbricazione su perno e staffa

ANALISI DI LABORATORIO

- analisi chimica
- analisi metallografica
- test di trazione
- test di fatica (min.20.000 cicli)
- test carico di collaudo (2 x wll)

CERTIFICATI DISPONIBILI

- Specifica Prodotto
- Rapporto di Prova tipo 2.2 UNI EN10204
- Certificato di Controllo tipo 3.1 UNI EN10204
- Dichiarazione di Conformità CE

ØD mm	ØA mm	H mm	WLL kg	€		
11	10	17	1000	8,55	5	080320010
16	13	21	2000	10,80	5	080320012
19	16	27	3250	19,70	3	080320016
22	19	32	4750	34,00	2	080320020
25	22	37	6500	49,50	2	080320022

confezioni appendibili



ØD mm		€		
16	1	13,00	1	080329012
19	1	21,60	1	080329016



8025

grilli per sollevamento diritti, tipo largo
acciaio al carbonio, Grado 4
zincati

CE

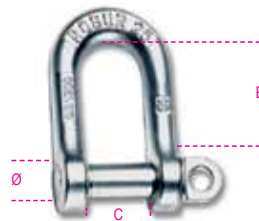

DATI TECNICI

- coefficiente di sicurezza: 5
- trattamento termico: normalizzazione
- codice lotto di fabbricazione

ANALISI DI LABORATORIO

- analisi chimica
- analisi metallografica
- test di trazione

CERTIFICATI DISPONIBILI

- Specifica Prodotto
- Rapporto di Prova tipo 2.2 UNI EN10204
- Certificato di Controllo tipo 3.1 UNI EN10204
- Dichiarazione di Conformità CE

Ø mm	≈	B x C mm	WLL kg	€		
5	3/16	21x10	70	1,51	250	080250005
6	1/4	25x12	100	2,04	250	080250006
8	5/16	33x16	250	3,40	150	080250008
10	3/8	42x20	400	3,75	180	080250010
11	7/16	46x22	500	4,60	130	080250011
12	1/2	50x24	600	4,95	100	080250012
14	9/16	57x28	800	6,45	70	080250014
16	5/8	61x32	1000	8,40	10	080250016
18	11/16	65x36	1300	12,20	10	080250018
20	3/4	70x40	1600	14,30	10	080250020
22	7/8	74x44	2000	19,80	10	080250022
25	1"	80x48	2800	26,50	2	080250025

confezioni speciali



Ø mm		€			
5	3/16	25	42,50	1	080250705
6	1/4	25	57,50	1	080250706
8	5/16	25	95,50	1	080250708
10	3/8	15	63,00	1	080250710
11	7/16	12	62,00	1	080250711
12	1/2	12	67,00	1	080250712
14	9/16	10	72,50	1	080250714

confezioni appendibili



Ø mm		€		
5	4	7,60	1	080259205
6	4	9,70	1	080259206
8	2	8,10	1	080259208
10	2	8,70	1	080259210
11	1	5,70	1	080259011
12	1	6,20	1	080259012
14	1	7,60	1	080259014
16	1	9,55	1	080259016
18	1	14,30	1	080259018
20	1	16,10	1	080259020
22	1	21,00	1	080259022
25	1	27,50	1	080259025

8026A

grilli per sollevamento dritti, tipo UNI
acciaio al carbonio, Grado 4
zincati

CE



DATI TECNICI

- coefficiente di sicurezza: 5
- trattamento termico: normalizzazione
- codice lotto di fabbricazione

ANALISI DI LABORATORIO

- analisi chimica
- analisi metallografica
- test di trazione

CERTIFICATI DISPONIBILI

- Specifica Prodotto
- Rapporto di Prova tipo 2.2 UNI EN10204
- Certificato di Controllo tipo 3.1 UNI EN10204
- Dichiarazione di Conformità CE

Ø mm	≈ "	B x C mm	WLL kg	€	📦	🚚	
12	1/2	42x20	630	4,75	35	080260012	
14	9/16	46x22	800	5,90	30	080260014	
16	5/8	50x24	1000	7,60	20	080260016	
18	11/16	54x26	1300	10,70	15	080260018	
20	3/4	58x28	1600	13,50	10	080260020	
22	7/8	69x32	2000	17,70	10	080260022	
25	1"	79x36	2500	25,00	5	080260025	
28	1.1/8	90x40	3150	34,50	2	080260028	
32	1.1/4	100x45	4000	47,50	1	080260032	
36	1.3/8	110x50	5000	68,00	1	080260036	
40	1.9/16	120x55	6300	94,00	1	080260040	
42	1.5/8	131x60	8000	128,50	1	080260042	
45	1.3/4	143x65	10000	175,50	1	080260045	
50	2"	155x70	12500	218,00	1	080260050	

confezioni appendibili



Ø mm	📦	€	🚚	
12	1	6,10	1	080269012
14	1	7,30	1	080269014
16	1	8,55	1	080269016
18	1	13,00	1	080269018
20	1	15,50	1	080269020
22	1	19,80	1	080269022
25	1	27,50	1	080269025



8028

grilli per sollevamento a lira
acciaio al carbonio, Grado 4
zincati

CE

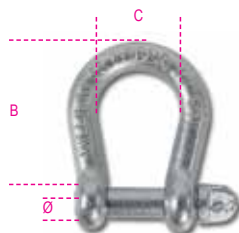

DATI TECNICI

- coefficiente di sicurezza: 5
- trattamento termico: normalizzazione
- codice lotto di fabbricazione

ANALISI DI LABORATORIO

- analisi chimica
- analisi metallografica

CERTIFICATI DISPONIBILI

- Specifica Prodotto
- Rapporto di Prova tipo 2.2 UNI EN10204
- Certificato di Controllo tipo 3.1 UNI EN10204
- Dichiarazione di Conformità CE

Ø mm	≈ "	B x C mm	WFL kg	€	📦	🚚	
5	3/16	20x16	80	1,30	100	080280105	
6	1/4	24x20	100	1,94	70	080280106	
8	5/16	32x24	200	3,35	35	080280108	
10	3/8	40x33	300	3,85	25	080280110	
12	1/2	48x39	500	6,10	15	080280112	
14	9/16	56x46	600	8,70	7	080280114	
16	5/8	64x46	800	13,10	10	080280116	
18	11/16	71x59	950	16,10	5	080280118	
20	3/4	80x65	1100	23,10	5	080280120	
22	7/8	88x72	1500	29,00	5	080280122	
25	1"	100x81	2000	44,50	2	080280125	
28	1.1/8	112x91	2600	69,00	1	080280128	
32	1.1/4	128x104	3200	94,50	1	080280132	
38	1.1/2	152x124	4500	188,00	1	080280138	

confezioni appendibili



Ø mm	📦	€	🚚	
5	4	6,45	1	080289305
6	4	9,30	1	080289306
8	2	8,35	1	080289308
10	2	9,00	1	080289310
12	1	7,45	1	080289112
14	1	10,00	1	080289114
16	1	14,20	1	080289116
18	1	18,00	1	080289118
20	1	24,90	1	080289120
22	1	32,00	1	080289122

8049 WLL (t)

	A°	M8	M10	M12	M16	M20	M24	M30
	0°	0,3	0,6	1	1,6	2,5	4	6,3
	90°	0,3	0,6	1	1,6	2,5	4	6,3
	45°	0,4	0,8	1,4	2,2	3,5	5,6	8,8
	60°	0,3	0,6	1	1,6	2,5	4	6,3
	0°	0,6	1,3	2,1	3,4	5,3	8,4	13,2
	45°	0,3	0,6	1	1,6	2,3	4	6,3

8049

golfari maschio per sollevamento,
orientabili a doppia articolazione,
acciaio legato ad alta resistenza

CE

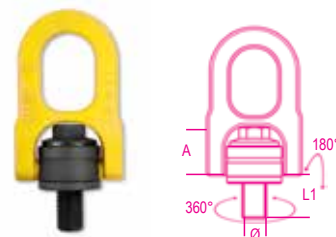

DATI TECNICI

- coefficiente di sicurezza: 5
- trattamento termico: bonifica
- codice lotto fabbricazione

ANALISI DI LABORATORIO

- analisi chimica
- analisi metallografica
- test di trazione

CERTIFICATI DISPONIBILI

- Specifica Prodotto
- Rapporto di Prova tipo 2.2 UNI EN10204
- Certificato di Controllo tipo 3.1 UNI EN10204
- Dichiarazione di Conformità CE

Ø mm	A mm	L1 mm	WLL 90° kg	€	📦	🚚	
M8	31,5	14	300	130,00	1	080490008	
M10	31,5	17	600	135,50	1	080490010	
M12	31,5	21	1000	139,00	1	080490012	
M16	45	27	1600	160,00	1	080490016	
M20	45	30	2500	164,00	1	080490020	
M24	60,5	36	4000	281,00	1	080490024	
M30	60,5	45	6300	293,00	1	080490030	



8049A WLL (kg)

	B°	M6	M8	M10	M12	M16	M20	M24	M30	M36
	0°	400	600	900	1000	2000	4000	6300	10600	11800
	0°	800	1200	1800	2000	4000	8000	12600	21200	23600
	90°	200	300	450	500	1120	2000	3150	5300	8000
	90°	400	600	900	1000	2000	4000	6300	10600	16000
	0°	250	400	600	700	1400	2800	4250	7100	10700
	45°	200	300	450	500	1120	2000	3150	5300	8000
	0°	400	600	900	1000	2100	4200	6300	11200	16000
	45°	250	400	600	750	1500	3000	4750	8000	10700

8049A

golfari maschio per sollevamento a doppia articolazione, girevole sotto carico con anello saldato in acciaio legato ad alta resistenza

Golfare girevole a 360° e staffa orientabile

CE



DATI TECNICI

- coefficiente di sicurezza: 4
 - trattamento termico: bonifica
 - codice lotto fabbricazione
- ANALISI DI LABORATORIO**
- analisi chimica
 - analisi metallografica
 - test di trazione
 - test di fatica (20.000 cicli)
 - carico di collaudo (100% del lotto)

CERTIFICATI DISPONIBILI

- Specifica Prodotto
- Rapporto di Prova tipo 2.2 UNI EN10204
- Certificato di Controllo tipo 3.1 UNI EN10204
- Dichiarazione di Conformità CE

Ø	E	A	WLL	€		
mm	mm	mm	kg			
M6	13	30	200	43,00	1	080490106
M8	13	30	300	44,00	1	080490108
M10	19	30	450	46,00	1	080490110
M12	19	30	500	49,00	1	080490112
M14	19	30	1120	50,00	1	080490114
M16	20	30	1120	52,00	1	080490116
M18	30	40	2000	65,00	1	080490118
M20	30	40	2000	75,00	1	080490120
M24	30	40	3150	110,00	1	080490124
M30	35	50	5300	190,00	1	080490130
M36	54	50	8000	200,00	1	080490136

8049V

golfari maschio per sollevamento con staffa disassata, acciaio legato ad alta resistenza

Golfare girevole a 360° e staffa orientabile

CE



Dati tecnici

- Coefficiente di sicurezza: 4
 - Trattamento termico: bonifica
 - Codice lotto fabbricazione
- Analisi di laboratorio**
- Analisi chimica
 - Analisi metallografica
 - Test di trazione
 - Test di fatica (20.000 cicli)
 - Carico di collaudo (100% del lotto)
- Certificati disponibili:**
- Specifica Prodotto
 - Rapporto di Prova tipo 2.2 UNI EN10204
 - Certificato di Controllo tipo 3.1 UNI EN10204
 - Dichiarazione di Conformità CE

Ø	E	B	WLL	€		
mm	mm	mm	kg			
M10	13,5	37	630	72,00	1	080490310
M12	18	37,5	1000	88,00	1	080490312
M16	24	37,5	1500	94,00	1	080490316
M20	35,5	54	2500	136,50	1	080490320
M24	35,5	54	4000	140,50	1	080490324

8068S

staffe a saldare per sollevamento a base singola con molla di posizionamento, corpo in acciaio legato ad alta resistenza

- Minimo ingombro per operazioni di sollevamento
- Dimensionate per 20.000 cicli di lavoro a pieno carico
- Carico di Collaudo applicato sul 100% dei pezzi prima della vendita
- Coefficiente di sicurezza 4 in tutte le direzioni

CE



DATI TECNICI

- Coefficiente di sicurezza: 4
 - Trattamento termico: bonifica
 - Codice lotto fabbricazione
- ANALISI DI LABORATORIO**
- Analisi chimica
 - Analisi metallografica
 - Test di trazione
 - Test di fatica (20.000 cicli)
 - Carico di collaudo (100% del lotto)
- CERTIFICATI DISPONIBILI**
- Specifica Prodotto
 - Rapporto di Prova tipo 2.2 UNI EN10204
 - Certificato di Controllo tipo 3.1 UNI EN10204
 - Dichiarazione di Conformità CE

WLL	B	M	A	€		
Kg	mm	mm	mm			
1500	78	37	41	10,60	1	080680115
2500	88	40	42	13,90	1	080680125
4000	94	42	45	19,90	1	080680140
6700	118	51	55	37,00	1	080680167

Attenzione:

- L'elemento di accoppiamento deve garantire un'adeguata resistenza meccanica e deve essere idoneo alla saldatura.
- La saldatura deve essere eseguita da personale competente, adeguatamente formato.

8041

golfari maschio per sollevamento, acciaio legato ad alta resistenza grado 8

CE

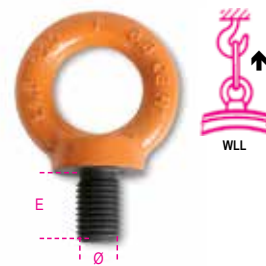

DATI TECNICI

- coefficiente di sicurezza: 4
 - trattamento termico: bonifica
 - codice lotto fabbricazione
- ANALISI DI LABORATORIO**
- analisi chimica
 - analisi metallografica
 - test di trazione
 - test di fatica (20.000 cicli)
 - carico di collaudo (100% del lotto)
- CERTIFICATI DISPONIBILI**
- Specifica Prodotto
 - Rapporto di Prova tipo 2.2 UNI EN10204
 - Certificato di Controllo tipo 3.1 UNI EN10204
 - Dichiarazione di Conformità CE

Ø	E	WLL	€		
mm	mm	kg			
M6	1	11	400	3,50	10 080410206
* M8	1,25	13	800	3,50	10 080410208
* M10	1,5	17	1000	5,40	6 080410210
* M12	1,75	20,5	1600	8,15	4 080410212
M14	2	20,5	3000	13,50	2 080410214
M16	2,5	27	4000	20,40	2 080410217
M18	2,5	27	5000	20,40	2 080410218
M20	3,0	30	6000	38,00	2 080410221
M22	2,5	30	7000	38,00	2 080410222
M24	3	36	8000	46,00	2 080410225
M27	3	41	10000	70,00	1 080410227
* M30	3,5	45	12000	70,00	1 080410230

(*) Caratteristiche meccaniche e materiali EN1677-1

confezioni appendibili

Ø	€		
mm			
* M8	5,60	1	080419208
* M10	7,85	1	080419210
* M12	10,80	1	080419212

Robur

Robur

8043

golfari femmina per sollevamento, acciaio legato ad alta resistenza grado 8

CE

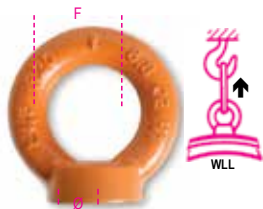

DATI TECNICI

- coefficiente di sicurezza: 4
- trattamento termico: bonifica
- codice lotto fabbricazione

ANALISI DI LABORATORIO

- analisi chimica
- analisi metallografica
- test di trazione
- test di fatica (20.000 cicli)
- carico di collaudo (100% del lotto)

CERTIFICATI DISPONIBILI

- Specifica Prodotto
- Rapporto di Prova tipo 2.2 UNI EN10204
- Certificato di Controllo tipo 3.1 UNI EN10204
- Dichiarazione di Conformità CE

Ø mm	mm	F mm	WLL kg	€		
M6	1	20	400	3,40	10	080430206
* M8	1,25	20	800	3,40	10	080430208
* M10	1,50	25	1000	5,30	6	080430210
* M12	1,75	30	1600	8,05	4	080430212
M14	2	35	3000	13,20	2	080430214
M16	2	40	4000	19,10	2	080430217
M18	2,5	40	5000	19,10	2	080430218
M20	2,5	50	6000	37,00	2	080430221
M22	2,5	50	7000	37,00	2	080430222
M24	3	55	8000	43,00	2	080430225
M27	3	60	10000	67,00	1	080430227
* M30	3,5	60	12000	67,00	1	080430230

(* Caratteristiche meccaniche e materiali EN1677-1

confezioni appendibili

Ø mm	mm	€		
* M8	1	5,30	1	080439208
* M10	1	7,60	1	080439210
* M12	1	10,30	1	080439212

GOLFARI

I golfari **Robur** in acciaio dolce al carbonio sono costruiti con l'aggiunta di una percentuale minima di alluminio e devono rispettare **rigorosi parametri** relativi alla dimensione dei grani del materiale, come richiesto dalle norme DIN580-582.

Anche la **cura nelle lavorazioni meccaniche** contribuisce a fare la differenza: la raggiatura del collarino alla base del golfare facilita infatti l'aderenza e il pieno contatto con la superficie del corpo da sollevare.

Queste qualità distintive rendono i nostri golfari adatti a **sollevamenti complessi** e a un **utilizzo intensivo**, come in ambienti in cui si opera a ciclo continuo o ad un range di temperatura compreso tra -20°C/+200°C.



8040EZ

golfari per sollevamento maschio, zincati

CE



DIN 580:2018-04(**)

DATI TECNICI

- Coefficiente di sicurezza: 6
- Trattamento termico: normalizzazione
- Codice lotto di fabbricazione

ANALISI DI LABORATORIO

- Analisi chimica
- Analisi metallografica
- Test di trazione

CERTIFICATI DISPONIBILI

- Specifica Prodotto
- Rapporto di Prova tipo 2.2 UNI EN10204
- Certificato di Controllo tipo 3.1 UNI EN10204
- Dichiarazione di Conformità CE

Ø mm	mm	E mm	WLL kg	€		
* M6	1	11	90	1,90	60	080400406
M8	1,25	13	140	1,90	60	080400408
M10	1,5	17	230	2,55	40	080400410
M12	1,75	20,5	340	3,40	20	080400412
* M14	2	20,5	480	4,50	20	080400414
M16	2	27	700	5,60	10	080400416
* M18	2,5	27	930	6,80	10	080400418
M20	2,5	30	1200	8,70	10	080400420
* M22	2,5	30	1450	11,20	10	080400422
M24	3	36	1800	16,50	5	080400424
* M27	3	41	2400	20,40	5	080400427
M30	3,5	45	3200	34,00	2	080400430
* M33	3,5	54	3900	47,50	2	080400433
* M33F	2	54	3900	47,50	2	080400434
M36	4	54	4600	49,00	2	080400436
* M36F	3	54	4600	49,00	2	080400437
M42	4,5	63	6300	90,00	1	080400442
* M42F	3	63	6300	90,00	1	080400443
M48	5	68	8600	144,50	1	080400448
* M48F	3	68	8600	144,50	1	080400449
M56	5,5	78	11500	236,00	1	080400456
* M56F	4	78	11500	236,00	1	080400457
M64	6	90	16000	347,00	1	080400464
* M64F	4	90	16000	347,00	1	080400465

*Misure dimensionate secondo Fascicolo Tecnico Robur

**Caratteristiche meccaniche e materiali

confezioni speciali



Ø mm	mm	mm	€		
M6	1	20	42,50	1	080400906
M8	1,25	20	42,50	1	080400908
M10	1,5	20	57,50	1	080400910
M12	1,75	15	57,50	1	080400912

confezioni appendibili

Ø mm	mm	€		
M6	4	9,45	1	080409606
M8	4	9,45	1	080409608
M10	2	7,05	1	080409610
M12	1	4,85	1	080409412
* M14	1	5,70	1	080409414
M16	1	7,05	1	080409416
* M18	1	8,30	1	080409418
M20	1	10,00	1	080409420

Beta

Ø mm	mm	€		
* M22	1	13,20	1	080409422
M24	1	17,80	1	080409424
* M27	1	22,30	1	080409427
M30	1	35,00	1	080409430

8040EN

golfari per sollevamento maschio, neri

CE



DIN 580:2018-04(**)

DATI TECNICI

- Coefficiente di sicurezza: 6
- Trattamento termico: normalizzazione
- Codice lotto di fabbricazione

ANALISI DI LABORATORIO

- Analisi chimica
- Analisi metallografica
- Test di trazione

CERTIFICATI DISPONIBILI

- Specifica Prodotto
- Rapporto di Prova tipo 2.2 UNI EN10204
- Certificato di Controllo tipo 3.1 UNI EN10204
- Dichiarazione di Conformità CE

Ø mm	mm	E mm	WLL kg	€		
* M6	1	11	90	1,83	60	080400306
M8	1,25	13	140	1,83	60	080400308
M10	1,5	17	230	2,49	40	080400310
M12	1,75	20,5	340	3,40	20	080400312
* M14	2	20,5	480	4,25	20	080400314
M16	2	27	700	5,30	10	080400316
* M18	2,5	27	930	6,60	10	080400318
M20	2,5	30	1200	8,15	10	080400320
* M22	2,5	30	1450	10,70	10	080400322
M24	3	36	1800	15,10	5	080400324
* M27	3	41	2400	19,00	5	080400327
M30	3,5	45	3200	32,00	2	080400330
* M33	3,5	54	3900	44,50	2	080400333
* M33F	2	54	3900	44,50	2	080400334
M36	4	54	4600	47,00	2	080400336
* M36F	3	54	4600	47,00	2	080400337
M42	4,5	63	6300	86,50	1	080400342
* M42F	3	63	6300	86,50	1	080400343
M48	5	68	8600	141,50	1	080400348
* M48F	3	68	8600	141,50	1	080400349
M56	5,5	78	11500	225,50	1	080400356
* M56F	4	78	11500	225,50	1	080400357
M64	6	90	16000	328,00	1	080400364
* M64F	4	90	16000	328,00	1	080400365

*Misure dimensionate secondo Fascicolo Tecnico Robur

**Caratteristiche meccaniche e materiali

confezioni appendibili

Ø mm	mm	€		
M6	4	8,90	1	080409506
M8	4	8,90	1	080409508
M10	2	6,50	1	080409510
M12	1	4,60	1	080409312
* M14	1	5,50	1	080409314
M16	1	6,50	1	080409316
* M18	1	7,75	1	080409318
M20	1	9,00	1	080409320
* M22	1	12,30	1	080409322
M24	1	16,50	1	080409324
* M27	1	20,40	1	080409327
M30	1	33,00	1	080409330

8042EZ

golfari per sollevamento
femmina, zincati

CE

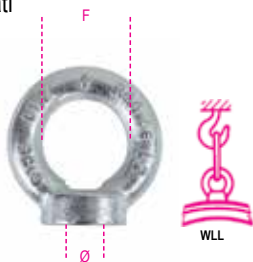

DIN582:2018-04(**)

DATI TECNICI

- Coefficiente di sicurezza: 6
- Trattamento termico: normalizzazione
- Codice lotto di fabbricazione

ANALISI DI LABORATORIO

- Analisi chimica
- Analisi metallografica
- Test di trazione

CERTIFICATI DISPONIBILI

- Specifica Prodotto
- Rapporto di Prova tipo 2.2 UNI EN10204
- Certificato di Controllo tipo 3.1 UNI EN10204
- Dichiarazione di Conformità CE

Ø mm	W mm	F mm	WLL kg	€	📦	🚚
* M6	1	14	90	1,90	60	080420406
M8	1,25	20	140	1,90	60	080420408
M10	1,5	25	230	2,55	40	080420410
M12	1,75	30	340	3,50	30	080420412
* M14	2	30	480	4,50	30	080420414
M16	2	35	700	5,60	20	080420416
* M18	2,5	35	930	6,80	20	080420418
M20	2,5	40	1200	8,55	10	080420420
* M22	2,5	40	1450	11,10	10	080420422
M24	3	50	1800	16,50	5	080420424
* M27	3	55	2400	19,80	5	080420427
M30	3,5	60	3200	32,00	3	080420430
M36	4	70	4600	48,50	2	080420436
* M36F	3	70	4600	48,50	2	080420437
M42	4,5	80	6300	88,00	1	080420442
* M42F	3	80	6300	88,00	1	080420443
M48	5	90	8600	142,50	1	080420448
* M48F	3	90	8600	142,50	1	080420449

*Misure dimensionate secondo Fascicolo Tecnico Robur

**Caratteristiche meccaniche e materiali

confezioni speciali



Ø mm	W mm	€	📦	🚚
M6	1	20	41,00	1 080420906
M8	1,25	20	41,00	1 080420908
M10	1,5	20	56,00	1 080420910
M12	1,75	15	57,50	1 080420912

confezioni appendibili

Ø mm	W mm	€	📦	🚚
M6	4	9,15	1	080429606
M8	4	9,15	1	080429608
M10	2	6,60	1	080429610
M12	1	4,85	1	080429412
* M14	1	5,50	1	080429414
M16	1	6,80	1	080429416
* M18	1	7,85	1	080429418
M20	1	9,70	1	080429420
* M22	1	12,30	1	080429422
M24	1	19,00	1	080429424
* M27	1	21,00	1	080429427
M30	1	32,50	1	080429430



8042EN

golfari per sollevamento
femmina, neri

CE



DIN582:2018-04(**)

DATI TECNICI

- Coefficiente di sicurezza: 6
- Trattamento termico: normalizzazione
- Codice lotto di fabbricazione

ANALISI DI LABORATORIO

- Analisi chimica
- Analisi metallografica
- Test di trazione

CERTIFICATI DISPONIBILI

- Specifica Prodotto
- Rapporto di Prova tipo 2.2 UNI EN10204
- Certificato di Controllo tipo 3.1 UNI EN10204
- Dichiarazione di Conformità CE

Ø mm	W mm	F mm	WLL kg	€	📦	🚚
* M6	1	14	90	1,83	60	080420306
M8	1,25	20	140	1,83	60	080420308
M10	1,5	25	230	2,43	40	080420310
M12	1,75	30	340	3,40	30	080420312
* M14	2	30	480	4,35	30	080420314
M16	2	35	700	5,10	20	080420316
* M18	2,5	35	930	6,50	20	080420318
M20	2,5	40	1200	7,85	10	080420320
* M22	2,5	40	1450	10,50	10	080420322
M24	3	50	1800	15,10	5	080420324
* M27	3	55	2400	18,30	5	080420327
M30	3,5	60	3200	29,00	3	080420330
M36	4	70	4600	44,50	2	080420336
* M36F	3	70	4600	44,50	2	080420337
M42	4,5	80	6300	82,50	1	080420342
* M42F	3	80	6300	82,50	1	080420343
M48	5	90	8600	135,50	1	080420348
* M48F	3	90	8600	135,50	1	080420349

*Misure dimensionate secondo Fascicolo Tecnico Robur

**Caratteristiche meccaniche e materiali

confezioni appendibili

Ø mm	W mm	€	📦	🚚
M6	4	8,90	1	080429506
M8	4	8,90	1	080429508
M10	2	6,50	1	080429510
M12	1	4,50	1	080429312
* M14	1	5,30	1	080429314
M16	1	6,50	1	080429316
* M18	1	7,60	1	080429318
M20	1	9,15	1	080429320
* M22	1	11,90	1	080429322
M24	1	17,10	1	080429324
* M27	1	20,40	1	080429327
M30	1	31,00	1	080429330

8044

golfari per sollevamento
femmina, neri

CE



UNI 2948

DATI TECNICI

- coefficiente di sicurezza: 4
- trattamento termico: normalizzazione
- codice lotto di fabbricazione

ANALISI DI LABORATORIO

- analisi chimica
- analisi metallografica
- test di trazione

CERTIFICATI DISPONIBILI

- Specifica Prodotto
- Rapporto di Prova tipo 2.2 UNI EN10204
- Certificato di Controllo tipo 3.1 UNI EN10204
- Dichiarazione di Conformità CE

Ø mm	W mm	WLL kg	€	📦	🚚
M8	1,25	80	2,43	4	080440008
M10	1,5	160	3,95	4	080440010
M12	1,75	250	6,95	4	080440012
M14	2	250	11,20	2	080440014
M16	2	400	11,30	2	080440016
M20	2,5	630	19,00	2	080440020
M24	3	1000	33,00	2	080440024



Robur

PENDENTI DI CATENA G8-G10

Realizziamo i pendenti di catena Robur con materiali legati ad alta e altissima resistenza, sottoposti a trattamenti termici evoluti, per offrire ai nostri rivenditori prodotti conformi alle normative tecniche europee di riferimento. La qualità dei materiali impiegati li rende idonei a utilizzi intensivi e continui e ne consente l'uso insicurezza in un ampio intervallo di temperature (-40°C/+200°C), senza necessità di riduzioni di portata.

Rispetto alla gamma di pendenti grado 8, la nuova linea grado 10 garantisce performance superiori unitamente a un minor grado di usura degli accessori.

La portata aumentata del 25% ca. rispetto ai corrispondenti accessori di grado 8, permette in molti casi l'utilizzo di catene di diametro inferiore, più leggere e maneggevoli.

Tutti i pendenti di catena vengono assemblati nei nostri stabilimenti in molteplici configurazioni e portate da personale adeguatamente formato; sono dotati di targa con codice seriale e provvisti di relativo certificato di assemblaggio (Certificato del Fabbricante).



8091/G10

pendenti per sollevamento
catena a 1 braccio
grado 10

Disponibile
da maggio 2025

CE

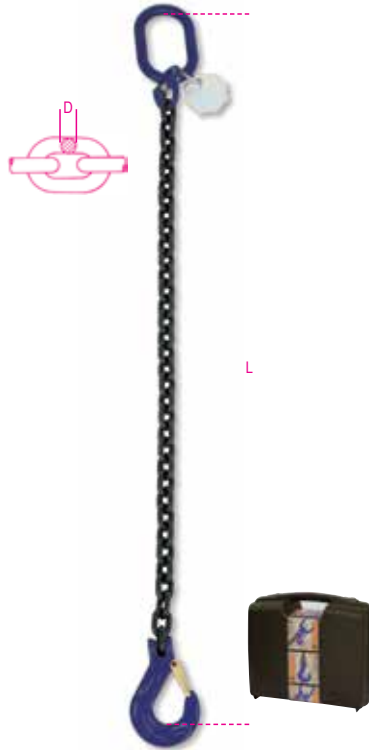

DATI TECNICI

- coefficiente di sicurezza: 4
 - piastrina di identificazione seriale
- CERTIFICATI ALLEGATI**
- Certificato del Fabbricante
 - Dichiarazione di Conformità CE
- CERTIFICATI DISPONIBILI**
- Specifica Prodotto

D mm	L m	WLL ton	€	📄	📦
6*	1	1,4	102,50	1	080911001
6*	2	1,4	126,00	1	080911002
6*	3	1,4	149,00	1	080911003
6*	4	1,4	171,50	1	080911004
8*	1	2,5	125,50	1	080911041
8*	2	2,5	160,00	1	080911042
8*	3	2,5	195,00	1	080911043
8*	4	2,5	245,50	1	080911044
10*	1	4,0	160,00	1	080911051
10*	2	4,0	212,00	1	080911052
10*	3	4,0	279,00	1	080911053
10*	4	4,0	331,00	1	080911054
13*	1	6,7	258,00	1	080911131
13*	2	6,7	347,00	1	080911132
13*	3	6,7	431,00	1	080911133
13*	4	6,7	519,00	1	080911134

Robur

8091SL/G10

pendenti per sollevamento
catena a 1 braccio, gancio Self-Locking
grado 10

CE

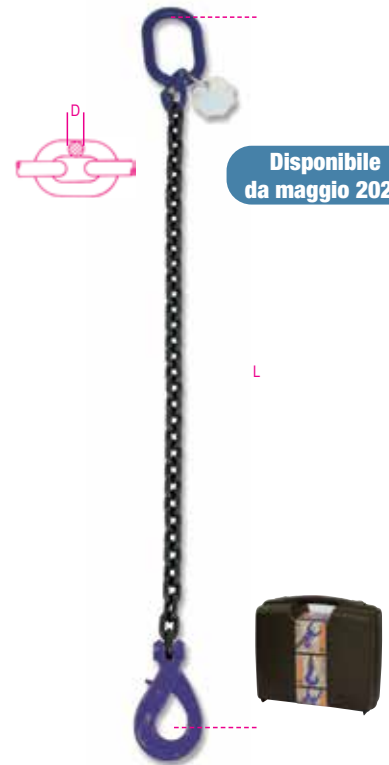

Disponibile
da maggio 2025

D mm	L m	WLL ton	€	📄	📦
6*	1	1,4	129,50	1	080911201
6*	2	1,4	152,50	1	080911202
6*	3	1,4	175,00	1	080911203
6*	4	1,4	198,00	1	080911204
8*	1	2,5	161,50	1	080911241
8*	2	2,5	189,00	1	080911242
8*	3	2,5	231,00	1	080911243
8*	4	2,5	281,00	1	080911244
10*	1	4,0	201,50	1	080911251
10*	2	4,0	253,00	1	080911252
10*	3	4,0	320,00	1	080911253
10*	4	4,0	387,00	1	080911254
13*	1	6,7	354,00	1	080911331
13*	2	6,7	469,00	1	080911332
13*	3	6,7	530,00	1	080911333
13*	4	6,7	642,00	1	080911334

WLL ton

ØD mm	90°	45°		60°	
		0° < B ≤ 45°		45° < B ≤ 60°	
		Fattore 1,4	Fattore 1	Fattore 2,1	Fattore 1,5
6	1,4	2,0	1,4	3,0	2,1
8	2,5	3,55	2,5	5,3	3,75
10	4,0	5,6	4,0	8,0	6,0
13	6,7	9,5	6,7	14,0	10,0

8092/G10

pendenti per sollevamento
catena a 2 bracci
grado 10

Disponibile
da maggio 2025



- DATI TECNICI**
- coefficiente di sicurezza: 4
 - piastrina di identificazione seriale
 - CERTIFICATI ALLEGATI**
 - Certificato del Fabbricante
 - Dichiarazione di Conformità CE
 - CERTIFICATI DISPONIBILI**
 - Specifica Prodotto

D mm	L m	WLL ton	€		
6*	1	2	150,50	1	080921001
6*	2	2	197,00	1	080921002
6*	3	2	242,50	1	080921003
6*	4	2	303,00	1	080921004
8*	1	3,5	198,50	1	080921041
8*	2	3,5	268,00	1	080921042
8*	3	3,5	353,00	1	080921043
8*	4	3,5	422,00	1	080921044
10*	1	5,6	287,00	1	080921051
10*	2	5,6	390,00	1	080921052
10*	3	5,6	491,00	1	080921053
10*	4	5,6	594,00	1	080921054
13*	1	9,5	457,00	1	080921131
13*	2	9,5	631,00	1	080921132
13*	3	9,5	782,00	1	080921133
13*	4	9,5	1.020,00	1	080921134



8092SL/G10

pendenti per sollevamento
catena a 2 bracci, ganci Self-Locking
grado 10

Disponibile
da maggio 2025



- DATI TECNICI**
- coefficiente di sicurezza: 4
 - piastrina di identificazione seriale
 - CERTIFICATI ALLEGATI**
 - Certificato del Fabbricante
 - Dichiarazione di Conformità CE
 - CERTIFICATI DISPONIBILI**
 - Specifica Prodotto

D mm	L m	WLL ton	€		
6*	1	2	204,00	1	080921201
6*	2	2	240,50	1	080921202
6*	3	2	287,00	1	080921203
6*	4	2	357,00	1	080921204
8*	1	3,5	256,00	1	080921241
8*	2	3,5	341,00	1	080921242
8*	3	3,5	410,00	1	080921243
8*	4	3,5	494,00	1	080921244
10*	1	5,6	401,00	1	080921251
10*	2	5,6	473,00	1	080921252
10*	3	5,6	573,00	1	080921253
10*	4	5,6	707,00	1	080921254
13*	1	9,5	703,00	1	080921331
13*	2	9,5	829,00	1	080921332
13*	3	9,5	1.028,00	1	080921333
13*	4	9,5	1.265,00	1	080921334

8094/G10

pendenti per sollevamento
catena a 4 bracci
grado 10

Disponibile
da maggio 2025

CE



- DATI TECNICI**
- coefficiente di sicurezza: 4
 - piastrina di identificazione seriale
 - CERTIFICATI ALLEGATI**
 - Certificato del Fabbricante
 - Dichiarazione di Conformità CE
 - CERTIFICATI DISPONIBILI**
 - Specifica Prodotto

D mm	L m	WLL ton	€		
6*	1	3	313,00	1	080941001
6*	2	3	420,00	1	080941002
6*	3	3	512,00	1	080941003
6*	4	3	600,00	1	080941004
8*	1	5,3	443,00	1	080941041
8*	2	5,3	578,00	1	080941042
8*	3	5,3	717,00	1	080941043
8*	4	5,3	893,00	1	080941044
10*	1	8	583,00	1	080941051
10*	2	8	805,00	1	080941052
10*	3	8	1.032,00	1	080941053
10*	4	8	1.240,00	1	080941054
13*	1	14	972,00	1	080941131
13*	2	14	1.325,00	1	080941132
13*	3	14	1.675,00	1	080941133
13*	4	14	2.030,00	1	080941134





Robur

8094SL/G10

pendenti per sollevamento
catena a 4 bracci, ganci Self-Locking
grado 10

CE

Disponibile
da maggio 2025



DATI TECNICI

- coefficiente di sicurezza: 4
 - piastrina di identificazione seriale
- CERTIFICATI ALLEGATI**
- Certificato del Fabbricante
 - Dichiarazione di Conformità CE
- CERTIFICATI DISPONIBILI**
- Specifica Prodotto

D mm	L m	WLL ton	€		
6*	1	3	420,00	1	080941201
6*	2	3	527,00	1	080941202
6*	3	3	619,00	1	080941203
6*	4	3	707,00	1	080941204
8*	1	5,3	558,00	1	080941241
8*	2	5,3	693,00	1	080941242
8*	3	5,3	860,00	1	080941243
8*	4	5,3	1.035,00	1	080941244
10*	1	8	759,00	1	080941251
10*	2	8	971,00	1	080941252
10*	3	8	1.210,00	1	080941253
10*	4	8	1.415,00	1	080941254
13*	1	14	1.375,00	1	080941331
13*	2	14	1.730,00	1	080941332
13*	3	14	2.075,00	1	080941333
13*	4	14	2.430,00	1	080941334

8096/G10

pendenti per sollevamento
con ganci accorciatori con sicura
catena ad 1 braccio, grado 10

CE

Disponibile
da maggio 2025



DATI TECNICI

- coefficiente di sicurezza: 4
 - piastrina di identificazione seriale
- CERTIFICATI ALLEGATI**
- Certificato del Fabbricante
 - Dichiarazione di Conformità CE
- CERTIFICATI DISPONIBILI**
- Specifica Prodotto

D mm	L m	WLL ton	€		
6*	1	1,4	122,00	1	080961001
6*	2	1,4	144,50	1	080961002
6*	3	1,4	167,50	1	080961003
6*	4	1,4	186,00	1	080961004
8*	1	2,5	149,00	1	080961041
8*	2	2,5	183,50	1	080961042
8*	3	2,5	218,50	1	080961043
8*	4	2,5	269,00	1	080961044
10*	1	4,0	206,00	1	080961051
10*	2	4,0	273,00	1	080961052
10*	3	4,0	324,00	1	080961053
10*	4	4,0	375,00	1	080961054
13*	1	6,7	337,00	1	080961131
13*	2	6,7	399,00	1	080961132
13*	3	6,7	483,00	1	080961133
13*	4	6,7	599,00	1	080961134



Robur

8096SL/G10

pendenti per sollevamento
con gancio Self-Locking e accorciatore
catena ad 1 braccio, grado 10

CE

Disponibile
da maggio 2025



DATI TECNICI

- coefficiente di sicurezza: 4
 - piastrina di identificazione seriale
- CERTIFICATI ALLEGATI**
- Certificato del Fabbricante
 - Dichiarazione di Conformità CE
- CERTIFICATI DISPONIBILI**
- Specifica Prodotto

D mm	L m	WLL ton	€		
6*	1	1,4	147,00	1	080961201
6*	2	1,4	170,00	1	080961202
6*	3	1,4	193,00	1	080961203
6*	4	1,4	216,00	1	080961204
8*	1	2,5	177,50	1	080961241
8*	2	2,5	212,50	1	080961242
8*	3	2,5	247,00	1	080961243
8*	4	2,5	297,00	1	080961244
10*	1	4,0	247,00	1	080961251
10*	2	4,0	314,00	1	080961252
10*	3	4,0	366,00	1	080961253
10*	4	4,0	417,00	1	080961254
13*	1	6,7	433,00	1	080961331
13*	2	6,7	522,00	1	080961332
13*	3	6,7	606,00	1	080961333
13*	4	6,7	695,00	1	080961334



Robur

8097/G10

pendenti per sollevamento
con ganci accorciatori con sicura
catena a 2 bracci, grado 10

CE

Disponibile
da maggio 2025



DATI TECNICI

- coefficiente di sicurezza: 4
- piastrina di identificazione seriale
- CERTIFICATI ALLEGATI**
- Certificato del Fabbricante
- Dichiarazione di Conformità CE
- CERTIFICATI DISPONIBILI**
- Specifica Prodotto

D mm	L m	WLL ton	€	📄	📄
6*	1	2	189,00	1	080971001
6*	2	2	225,50	1	080971002
6*	3	2	280,00	1	080971003
6*	4	2	332,00	1	080971004
8*	1	3,5	245,50	1	080971041
8*	2	3,5	317,00	1	080971042
8*	3	3,5	399,00	1	080971043
8*	4	3,5	469,00	1	080971044
10*	1	5,6	378,00	1	080971051
10*	2	5,6	481,00	1	080971052
10*	3	5,6	581,00	1	080971053
10*	4	5,6	684,00	1	080971054
13*	1	9,5	613,00	1	080971131
13*	2	9,5	789,00	1	080971132
13*	3	9,5	949,00	1	080971133
13*	4	9,5	1.125,00	1	080971134



8097SL/G10

pendenti per sollevamento
con ganci Self-Locking e accorciatori
catena a 2 bracci, grado 10

CE

Disponibile
da maggio 2025



DATI TECNICI

- coefficiente di sicurezza: 4
- piastrina di identificazione seriale
- CERTIFICATI ALLEGATI**
- Certificato del Fabbricante
- Dichiarazione di Conformità CE
- CERTIFICATI DISPONIBILI**
- Specifica Prodotto

D mm	L m	WLL ton	€	📄	📄
6*	1	2	233,00	1	080971201
6*	2	2	269,00	1	080971202
6*	3	2	325,00	1	080971203
6*	4	2	386,00	1	080971204
8*	1	3,5	303,00	1	080971241
8*	2	3,5	374,00	1	080971242
8*	3	3,5	457,00	1	080971243
8*	4	3,5	527,00	1	080971244
10*	1	5,6	461,00	1	080971251
10*	2	5,6	564,00	1	080971252
10*	3	5,6	663,00	1	080971253
10*	4	5,6	767,00	1	080971254
13*	1	9,5	805,00	1	080971331
13*	2	9,5	981,00	1	080971332
13*	3	9,5	1.194,00	1	080971333
13*	4	9,5	1.315,00	1	080971334

8098/G10

pendenti per sollevamento
con ganci accorciatori con sicura
catena a 4 bracci, grado 10

CE

Disponibile
da maggio 2025



DATI TECNICI

- coefficiente di sicurezza: 4
- piastrina di identificazione seriale
- CERTIFICATI ALLEGATI**
- Certificato del Fabbricante
- Dichiarazione di Conformità CE
- CERTIFICATI DISPONIBILI**
- Specifica Prodotto

D mm	L m	WLL ton	€	📄	📄
6*	1	3	389,00	1	080981001
6*	2	3	477,00	1	080981002
6*	3	3	566,00	1	080981003
6*	4	3	657,00	1	080981004
8*	1	5,3	509,00	1	080981041
8*	2	5,3	644,00	1	080981042
8*	3	5,3	783,00	1	080981043
8*	4	5,3	959,00	1	080981044
10*	1	8	703,00	1	080981051
10*	2	8	945,00	1	080981052
10*	3	8	1.152,00	1	080981053
10*	4	8	1.360,00	1	080981054
13*	1	14	1.183,00	1	080981131
13*	2	14	1.535,00	1	080981132
13*	3	14	1.910,00	1	080981133
13*	4	14	2.240,00	1	080981134





Robur

8098SL/G10

pendenti per sollevamento
con ganci Self-Locking e accorciatori
catena a 4 bracci, grado 10

CE

Disponibile
da maggio 2025



DATI TECNICI

- coefficiente di sicurezza: 4
 - piastrina di identificazione seriale
- CERTIFICATI ALLEGATI**
- Certificato del Fabbricante
 - Dichiarazione di Conformità CE
- CERTIFICATI DISPONIBILI**
- Specifica Prodotto

D mm	L m	WLL ton	€		
6*	1	3	477,00	1	080981201
6*	2	3	584,00	1	080981202
6*	3	3	654,00	1	080981203
6*	4	3	764,00	1	080981204
8*	1	5,3	651,00	1	080981241
8*	2	5,3	759,00	1	080981242
8*	3	5,3	899,00	1	080981243
8*	4	5,3	1.074,00	1	080981244
10*	1	8	869,00	1	080981251
10*	2	8	1.111,00	1	080981252
10*	3	8	1.315,00	1	080981253
10*	4	8	1.525,00	1	080981254
13*	1	14	1.565,00	1	080981331
13*	2	14	1.920,00	1	080981332
13*	3	14	2.290,00	1	080981333
13*	4	14	2.620,00	1	080981334

8100/G10

catene per sollevamento
acciaio legato ad altissima resistenza
grado 10

CE

Disponibile
da maggio 2025

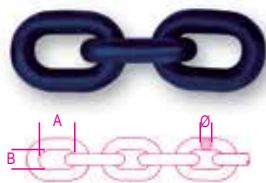

DATI TECNICI

- coefficiente di sicurezza: 4
 - trattamento termico: bonifica
 - codice lotto di fabbricazione
- ANALISI DI LABORATORIO**
- analisi chimica
 - analisi metallografica
 - test di trazione

CERTIFICATI DISPONIBILI

- Specifica Prodotto
- Rapporto di Prova tipo 2.2 UNI EN10204
- Certificato del Fabbricante EN818-2
- Dichiarazione di Conformità CE

WLL kg	Ø mm	A mm	B mm	€/m		
1400	6	18	8,5	21,20	1	081001014
2500	8	24	11,0	32,00	1	081001025
4000	10	30	13,5	48,00	1	081001040
6700	13	39	16,9	82,00	1	081001067

8085R/G10

campanella per sollevamento
acciaio legato ad altissima resistenza
grado 10

CE

Disponibile
da maggio 2025



DATI TECNICI

- Coefficiente di sicurezza: 4
 - Trattamento termico: bonifica
 - Codice lotto fabbricazione
- ANALISI DI LABORATORIO**
- Analisi chimica, analisi metallografica
 - Test carico di prova (WLL x 2,5)
 - Test di trazione
 - Test di fatica (min. 20.000 cicli)

CERTIFICATI DISPONIBILI

- Specifica Prodotto
- Rapporto di Prova tipo 2.2 UNI EN10204
- Certificato di Controllo tipo 3.1 UNI EN10204
- Dichiarazione di Conformità CE

WLL kg	Ø mm	A mm	B mm	€		
1900	7	110	60	12,30	1	080851019
2500	8	110	60	17,50	1	080851025
4000	10	135	75	27,00	1	080851040
6700	13	160	90	47,00	1	080851067
10000	16	180	100	79,50	1	080851100



Robur

8086/G10

campanelle per sollevamento triple
acciaio legato ad altissima resistenza
grado 10

CE

Disponibile
da maggio 2025

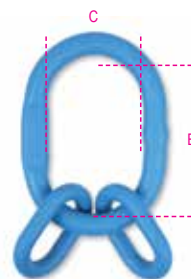

DATI TECNICI

- coefficiente di sicurezza: 4
 - trattamento termico: bonifica
 - codice lotto fabbricazione
- ANALISI DI LABORATORIO**
- analisi chimica, analisi metallografica
 - test carico di prova (WLL x 2,5)
 - test di trazione
 - test di fatica (min. 20.000 cicli)

CERTIFICATI DISPONIBILI

- Specifica Prodotto
- Rapporto di Prova tipo 2.2 UNI EN10204
- Certificato di Controllo tipo 3.1 UNI EN10204
- Dichiarazione di Conformità CE

WLL kg	Ø mm	B mm	C mm	€		
4000	7	135	75	73,00	1	080861040
5300	8	160	90	112,50	1	080861053
8000	10	180	100	144,50	1	080861080
14000	13	200	110	234,00	1	080861114

8090R/G10

maglie di giunzione per sollevamento
acciaio legato ad altissima resistenza
grado 10

CE

Disponibile
da maggio 2025



DATI TECNICI

- coefficiente di sicurezza: 4
 - trattamento termico: bonifica
 - codice lotto fabbricazione
- ANALISI DI LABORATORIO**
- analisi chimica, analisi metallografica
 - test di trazione
 - test di fatica (min. 20.000 cicli)

CERTIFICATI DISPONIBILI

- Specifica Prodotto
- Rapporto di Prova tipo 2.2 UNI EN10204
- Certificato di Controllo tipo 3.1 UNI EN10204
- Dichiarazione di Conformità CE

WLL kg	Ø mm	A mm	Ø C	€		
1400	6	7,5	13,2	10,50	1	080901014
2500	8	10	18,7	15,80	1	080901025
4000	10	12,5	23,2	20,20	1	080901040
6700	13	27,5	27,3	37,00	1	080901067

8060R/G10

ganci per sollevamento tipo Clevis a forcella
acciaio legato ad altissima resistenza
grado 10

CE

Disponibile
da maggio 2025



DATI TECNICI

- coefficiente di sicurezza: 4
 - trattamento termico: bonifica
 - codice lotto perno, linguetta, corpo
- ANALISI DI LABORATORIO
- analisi chimica, analisi metallografica
 - test di trazione
 - test di fatica (min. 20.000 cicli)
 - carico di collaudo (100% del lotto)

CERTIFICATI DISPONIBILI

- Specifica Prodotto
- Rapporto di Prova tipo 2.2 UNI EN10204
- Certificato di Controllo tipo 3.1 UNI EN10204
- Dichiarazione di Conformità CE

WLL kg	Ø mm	C mm	€	📄	📄
1400	6	19,5	17,60	1	080601014
2500	8	25,5	22,00	1	080601025
4000	10	33	38,00	1	080601040
6700	13	40,5	63,00	1	080601067

8058R/G10

ganci per sollevamento tipo self-locking
a forcella
acciaio legato ad altissima resistenza
grado 10

CE

Disponibile
da maggio 2025



DATI TECNICI

- coefficiente di sicurezza: 4
 - trattamento termico: bonifica
 - codice lotto fabbricazione
- ANALISI DI LABORATORIO
- analisi chimica, analisi metallografica
 - test di trazione
 - test di fatica (min. 20.000 cicli)
 - carico di collaudo (100% del lotto)

CERTIFICATI DISPONIBILI

- Specifica Prodotto
- Rapporto di Prova tipo 2.2 UNI EN10204
- Certificato di Controllo tipo 3.1 UNI EN10204
- Dichiarazione di Conformità CE

WLL kg	Ø mm	J mm	€	📄	📄
1400	6	29	40,00	1	080581014
2500	8	34	49,00	1	080581025
4000	10	44	76,50	1	080581040
6700	13	52	151,00	1	080581067

8061R/G10

ganci accorciatori a forcella
con sicura di bloccaggio
acciaio legato ad altissima resistenza
grado 10

CE

Disponibile
da maggio 2025



DATI TECNICI

- coefficiente di sicurezza: 4
 - trattamento termico: bonifica
 - codice lotto fabbricazione
- ANALISI DI LABORATORIO
- analisi chimica, analisi metallografica
 - test di trazione
 - test di fatica (min. 20.000 cicli)
 - carico di collaudo (100% del lotto)

CERTIFICATI DISPONIBILI

- Specifica Prodotto
- Rapporto di Prova tipo 2.2 UNI EN10204
- Certificato di Controllo tipo 3.1 UNI EN10204
- Dichiarazione di Conformità CE

WLL kg	Ø mm	E mm	€	📄	📄
1400	6	9,5	14,40	1	080611014
2500	8	12	17,40	1	080611025
4000	10	15,5	34,50	1	080611040
6700	13	19	60,50	1	080611067

8052/G10

ganci per sollevamento ad occhio
acciaio legato ad altissima resistenza
grado 10

CE

Disponibile
da maggio 2025



DATI TECNICI

- coefficiente di sicurezza: 4
 - trattamento termico: bonifica
 - codice lotto fabbricazione
- ANALISI DI LABORATORIO
- analisi chimica, analisi metallografica
 - test carico di prova (2,5 x wll)
 - test di trazione
 - test di fatica (min. 20.000 cicli)
 - carico di collaudo (100% del lotto)

CERTIFICATI DISPONIBILI

- Specifica Prodotto
- Rapporto di Prova tipo 2.2 UNI EN10204
- Certificato di Controllo tipo 3.1 UNI EN10204
- Dichiarazione di Conformità CE

WLL kg	C mm	€	📄	📄
1400	18,5	12,60	1	080521014
2500	25,5	21,20	1	080521025
4000	31	32,00	1	080521040
6700	39,5	81,50	1	080521067



		WLL Ton		UNI EN 818
Ø D mm	WLL ↑	45°		60°
		0° < β ≤ 45°	45° < β ≤ 60°	
6	1,12	1,6	1,12	
7	1,5	2,12	1,5	
8	2	2,8	2	
10	3,15	4,25	3,15	
13	5,3	7,5	5,3	
16	8	11,2	8	
20	12,5	17	12,5	
Ø D mm	WLL ↑	45°		60°
		0° < β ≤ 45°	45° < β ≤ 60°	
6	2,36	1,7		
7	3,15	2,24		
8	4,25	3		
10	6,7	4,75		
13	11,2	8		
16	17	11,2		
20	26,5	19		

8091

pendenti per sollevamento
catena a 1 braccio
grado 8

CE

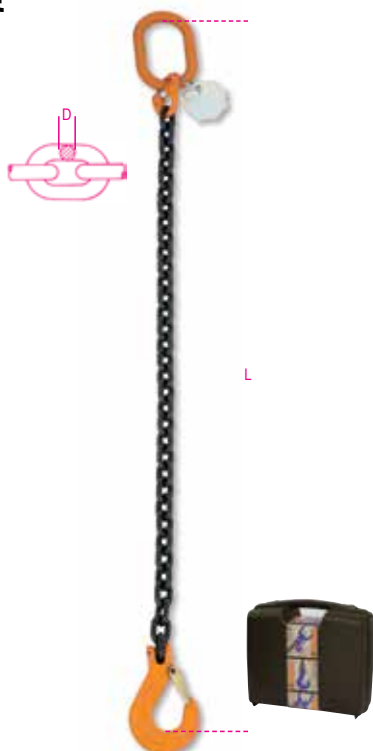

UNI EN 818-4

DATI TECNICI

- coefficiente di sicurezza: 4
- piastrina di identificazione seriale
- CERTIFICATI ALLEGATI
- Certificato del Fabbricante UNI EN818-4
- Dichiarazione di Conformità CE
- CERTIFICATI DISPONIBILI
- Specifica Prodotto

D mm	L m	WLL ton	€		
6*	1	1,12	85,50	1	080910001
6*	2	1,12	105,00	1	080910002
6*	3	1,12	124,00	1	080910003
6*	4	1,12	143,00	1	080910004
7*	1	1,5	93,50	1	080910021
7*	2	1,5	118,00	1	080910022
7*	3	1,5	142,50	1	080910023
7*	4	1,5	167,00	1	080910024
8*	1	2	104,50	1	080910041
8*	2	2	133,50	1	080910042
8*	3	2	162,50	1	080910043
8*	4	2	204,50	1	080910044
10*	1	3,15	133,50	1	080910051
10*	2	3,15	176,50	1	080910052
10*	3	3,15	232,50	1	080910053
10*	4	3,15	276,00	1	080910054
13*	1	5,3	215,00	1	080910131
13*	2	5,3	289,00	1	080910132
13*	3	5,3	359,00	1	080910133
13*	4	5,3	433,00	1	080910134
16*	1	8	421,00	1	080910161
16*	2	8	530,00	1	080910162
16*	3	8	642,00	1	080910163
16*	4	8	754,00	1	080910164
20	1	12,5	822,00	1	080910171
20	2	12,5	1.034,00	1	080910172
20	3	12,5	1.245,00	1	080910173
20	4	12,5	1.460,00	1	080910174

* Imballo in valigetta

8091SL

pendenti per sollevamento
catena a 1 braccio, gancio Self-Locking
grado 8

CE

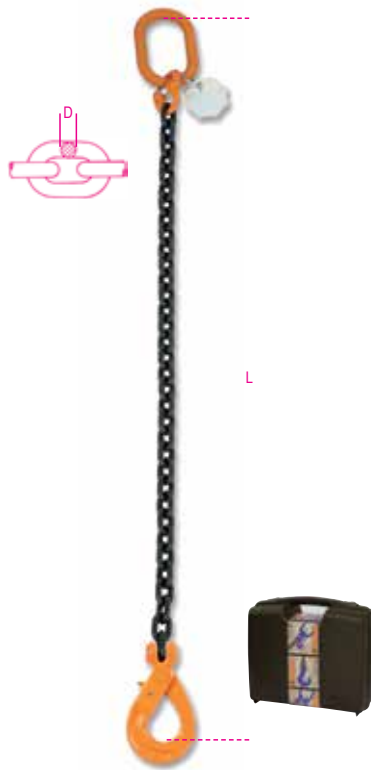

UNI EN 818-4

DATI TECNICI

- coefficiente di sicurezza: 4
- piastrina di identificazione seriale
- CERTIFICATI ALLEGATI
- Certificato del Fabbricante UNI EN818-4
- Dichiarazione di Conformità CE
- CERTIFICATI DISPONIBILI
- Specifica Prodotto

D mm	L m	WLL ton	€		
6*	1	1,12	108,00	1	080910201
6*	2	1,12	127,00	1	080910202
6*	3	1,12	146,00	1	080910203
6*	4	1,12	165,00	1	080910204
7*	1	1,5	123,50	1	080910221
7*	2	1,5	148,00	1	080910222
7*	3	1,5	172,50	1	080910223
7*	4	1,5	197,00	1	080910224
8*	1	2	134,50	1	080910241
8*	2	2	157,50	1	080910242
8*	3	2	192,50	1	080910243
8*	4	2	234,50	1	080910244
10*	1	3,15	168,00	1	080910251
10*	2	3,15	211,00	1	080910252
10*	3	3,15	267,00	1	080910253
10*	4	3,15	323,00	1	080910254
13	0,6	5,3	260,00	1	080910330
13*	1	5,3	295,00	1	080910331
13*	2	5,3	391,00	1	080910332
13*	3	5,3	442,00	1	080910333
13*	4	5,3	535,00	1	080910334
16	0,6	8	525,00	1	080910360
16*	1	8	555,00	1	080910361
16*	2	8	698,00	1	080910362
16*	3	8	777,00	1	080910363
16*	4	8	922,00	1	080910364
20	1	12,5	1.300,00	1	080910401
20	2	12,5	1.510,00	1	080910402
20	3	12,5	1.725,00	1	080910403
20	4	12,5	1.935,00	1	080910404

* Imballo in valigetta

8092

pendenti per sollevamento
catena a 2 bracci
grado 8

CE



EN 818-4

DATI TECNICI

- coefficiente di sicurezza: 4
- piastrina di identificazione seriale
- CERTIFICATI ALLEGATI
- Certificato del Fabbricante UNI EN818-4
- Dichiarazione di Conformità CE
- CERTIFICATI DISPONIBILI
- Specifica Prodotto

D mm	L m	WLL ton	€		
6*	1	1,6	125,50	1	080920001
6*	2	1,6	164,00	1	080920002
6*	3	1,6	202,00	1	080920003
6*	4	1,6	253,00	1	080920004
7*	1	2,12	146,00	1	080920021
7*	2	2,12	195,00	1	080920022
7*	3	2,12	257,00	1	080920023
7*	4	2,12	306,00	1	080920024
8*	1	2,8	165,50	1	080920041
8*	2	2,8	223,50	1	080920042
8*	3	2,8	294,00	1	080920043
8*	4	2,8	352,00	1	080920044
10*	1	4,25	239,50	1	080920051
10*	2	4,25	325,00	1	080920052
10*	3	4,25	409,00	1	080920053
10*	4	4,25	495,00	1	080920054
13*	1	7,5	381,00	1	080920131
13*	2	7,5	526,00	1	080920132
13	3	7,5	652,00	1	080920133
13	4	7,5	850,00	1	080920134
16*	1	11,2	764,00	1	080920161
16	2	11,2	1.018,00	1	080920162
16	3	11,2	1.240,00	1	080920163
16	4	11,2	1.465,00	1	080920164
20	2	17,0	2.055,00	1	080920172
20	3	17,0	2.480,00	1	080920173
20	4	17,0	2.910,00	1	080920174

* Imballo in valigetta



Robur

8092SL

pendenti per sollevamento
catena a 2 bracci, ganci Self-Locking
grado 8

CE



EN 818-4

DATI TECNICI

- coefficiente di sicurezza: 4
- piastrina di identificazione seriale
- CERTIFICATI ALLEGATI
- Certificato del Fabbricante UNI EN818-4
- Dichiarazione di Conformità CE
- CERTIFICATI DISPONIBILI
- Specifica Prodotto

D mm	L m	WLL ton	€		
6*	1	1,6	170,00	1	080920201
6*	2	1,6	200,50	1	080920202
6*	3	1,6	239,00	1	080920203
6*	4	1,6	298,00	1	080920204
7*	1	2,12	205,00	1	080920221
7*	2	2,12	244,50	1	080920222
7*	3	2,12	316,00	1	080920223
7*	4	2,12	365,00	1	080920224
8*	1	2,8	213,50	1	080920241
8*	2	2,8	284,00	1	080920242
8*	3	2,8	342,00	1	080920243
8*	4	2,8	412,00	1	080920244
10*	1	4,25	334,00	1	080920251
10*	2	4,25	394,00	1	080920252
10*	3	4,25	478,00	1	080920253
10*	4	4,25	589,00	1	080920254
13*	1	7,5	586,00	1	080920331
13*	2	7,5	691,00	1	080920332
13*	3	7,5	857,00	1	080920333
13*	4	7,5	1.054,00	1	080920334
16*	1	11,2	1.100,00	1	080920361
16*	2	11,2	1.355,00	1	080920362
16*	3	11,2	1.580,00	1	080920363
16*	4	11,2	1.800,00	1	080920364
20	2	17,0	3.330,00	1	080920402
20	3	17,0	3.750,00	1	080920403
20	4	17,0	4.180,00	1	080920404

* Imballo in valigetta

8094

pendenti per sollevamento
catena a 4 bracci
grado 8

CE



EN 818-4

DATI TECNICI

- coefficiente di sicurezza: 4
- piastrina di identificazione seriale
- CERTIFICATI ALLEGATI
- Certificato del Fabbricante UNI EN818-4
- Dichiarazione di Conformità CE
- CERTIFICATI DISPONIBILI
- Specifica Prodotto

D mm	L m	WLL ton	€		
6*	1	2,36	261,00	1	080940001
6*	2	2,36	350,00	1	080940002
6*	3	2,36	427,00	1	080940003
6*	4	2,36	500,00	1	080940004
7*	1	3,15	306,00	1	080940021
7*	2	3,15	404,00	1	080940022
7*	3	3,15	499,00	1	080940023
7*	4	3,15	597,00	1	080940024
8*	1	4,25	369,00	1	080940041
8*	2	4,25	482,00	1	080940042
8*	3	4,25	598,00	1	080940043
8	4	4,25	744,00	1	080940044
10*	1	6,7	486,00	1	080940051
10	2	6,7	671,00	1	080940052
10	3	6,7	860,00	1	080940053
10	4	6,7	1.032,00	1	080940054
13	1	11,2	810,00	1	080940131
13	2	11,2	1.104,00	1	080940132
13	3	11,2	1.395,00	1	080940133
13	4	11,2	1.690,00	1	080940134
16	1	17	1.590,00	1	080940161
16	2	17	2.035,00	1	080940162
16	3	17	2.485,00	1	080940163
16	4	17	2.930,00	1	080940164
20	2	26,5	3.730,00	1	080940172
20	3	26,5	4.580,00	1	080940173
20	4	26,5	5.420,00	1	080940174

* Imballo in valigetta

Robur

Robur

8094SL

pendenti per sollevamento
catena a 4 bracci, ganci Self-Locking
grado 8

CE



EN 818-4

DATI TECNICI

- coefficiente di sicurezza: 4
- piastrina di identificazione seriale
- CERTIFICATI ALLEGATI
- Certificato del Fabbricante UNI EN818-4
- Dichiarazione di Conformità CE
- CERTIFICATI DISPONIBILI
- Specifica Prodotto

D mm	L m	WLL ton	€		
6*	1	2,36	350,00	1	080940201
6*	2	2,36	439,00	1	080940202
6*	3	2,36	516,00	1	080940203
6*	4	2,36	589,00	1	080940204
7*	1	3,15	424,00	1	080940221
7*	2	3,15	522,00	1	080940222
7*	3	3,15	618,00	1	080940223
7*	4	3,15	716,00	1	080940224
8*	1	4,25	465,00	1	080940241
8*	2	4,25	578,00	1	080940242
8*	3	4,25	717,00	1	080940243
8	4	4,25	863,00	1	080940244
10*	1	6,7	633,00	1	080940251
10	2	6,7	809,00	1	080940252
10	3	6,7	1.007,00	1	080940253
10	4	6,7	1.179,00	1	080940254
13	1	11,2	1.145,00	1	080940331
13	2	11,2	1.440,00	1	080940332
13	3	11,2	1.730,00	1	080940333
13	4	11,2	2.025,00	1	080940334
16	1	17	2.150,00	1	080940361
16	2	17	2.600,00	1	080940362
16	3	17	3.050,00	1	080940363
16	4	17	3.490,00	1	080940364
20	2	26,5	5.640,00	1	080940402
20	3	26,5	6.480,00	1	080940403
20	4	26,5	7.330,00	1	080940404

* Imballo in valigetta

8096

pendenti per sollevamento
con ganci accorciatori con sicura
catena ad 1 braccio, grado 8

CE



EN 818-4

DATI TECNICI

- coefficiente di sicurezza: 4
 - piastrina di identificazione seriale
- CERTIFICATI ALLEGATI**
- Certificato del Fabbricante UNI EN818-4
 - Dichiarazione di Conformità CE
- CERTIFICATI DISPONIBILI**
- Specifica Prodotto

D mm	L m	WLL ton	€		
6*	1	1,12	101,50	1	080960001
6*	2	1,12	120,50	1	080960002
6*	3	1,12	139,50	1	080960003
6*	4	1,12	155,00	1	080960004
7*	1	1,5	112,50	1	080960021
7*	2	1,5	137,00	1	080960022
7*	3	1,5	156,50	1	080960023
7*	4	1,5	181,00	1	080960024
8*	1	2	124,00	1	080960041
8*	2	2	153,00	1	080960042
8*	3	2	182,00	1	080960043
8*	4	2	224,00	1	080960044
10*	1	3,15	171,50	1	080960051
10*	2	3,15	227,50	1	080960052
10*	3	3,15	270,00	1	080960053
10*	4	3,15	313,00	1	080960054
13*	1	5,3	281,00	1	080960131
13*	2	5,3	333,00	1	080960132
13*	3	5,3	403,00	1	080960133
13*	4	5,3	499,00	1	080960134
16*	1	8	553,00	1	080960161
16*	2	8	629,00	1	080960162
16*	3	8	741,00	1	080960163
16	4	8	883,00	1	080960164
20	1	12,5	1.122,00	1	080960171
20	2	12,5	1.335,00	1	080960172
20	3	12,5	1.545,00	1	080960173
20	4	12,5	1.755,00	1	080960174

* Imballo in valigetta

8096SL

pendenti per sollevamento
con gancio Self-Locking e accorciatore
catena ad 1 braccio, grado 8

CE



EN 818-4

DATI TECNICI

- coefficiente di sicurezza: 4
 - piastrina di identificazione seriale
- CERTIFICATI ALLEGATI**
- Certificato del Fabbricante UNI EN818-4
 - Dichiarazione di Conformità CE
- CERTIFICATI DISPONIBILI**
- Specifica Prodotto

D mm	L m	WLL ton	€		
6*	1	1,12	120,00	1	080960201
6*	2	1,12	139,00	1	080960202
6*	3	1,12	158,00	1	080960203
6*	4	1,12	177,00	1	080960204
7*	1	1,5	137,00	1	080960221
7*	2	1,5	161,50	1	080960222
7*	3	1,5	186,00	1	080960223
7*	4	1,5	210,50	1	080960224
8*	1	2	148,00	1	080960241
8*	2	2	177,00	1	080960242
8*	3	2	206,00	1	080960243
8*	4	2	248,00	1	080960244
10*	1	3,15	206,00	1	080960251
10*	2	3,15	262,00	1	080960252
10*	3	3,15	305,00	1	080960253
10*	4	3,15	348,00	1	080960254
13*	1	5,3	361,00	1	080960331
13*	2	5,3	435,00	1	080960332
13*	3	5,3	505,00	1	080960333
13*	4	5,3	579,00	1	080960334
16*	1	8	688,00	1	080960361
16*	2	8	797,00	1	080960362
16*	3	8	909,00	1	080960363
16	4	8	1.017,00	1	080960364
20	1	12,5	1.600,00	1	080960401
20	2	12,5	1.810,00	1	080960402
20	3	12,5	2.020,00	1	080960403
20	4	12,5	2.235,00	1	080960404

* Imballo in valigetta

8097

pendenti per sollevamento
con ganci accorciatori con sicura
catena ad 2 bracci, grado 8

CE



EN 818-4

DATI TECNICI

- coefficiente di sicurezza: 4
 - piastrina di identificazione seriale
- CERTIFICATI ALLEGATI**
- Certificato del Fabbricante UNI EN818-4
 - Dichiarazione di Conformità CE
- CERTIFICATI DISPONIBILI**
- Specifica Prodotto

D mm	L m	WLL ton	€		
6*	1	1,6	157,50	1	080970001
6*	2	1,6	188,00	1	080970002
6*	3	1,6	233,50	1	080970003
6*	4	1,6	277,00	1	080970004
7*	1	2,12	183,00	1	080970021
7*	2	2,12	235,50	1	080970022
7*	3	2,12	284,00	1	080970023
7*	4	2,12	333,00	1	080970024
8*	1	2,8	204,50	1	080970041
8*	2	2,8	264,00	1	080970042
8*	3	2,8	333,00	1	080970043
8*	4	2,8	391,00	1	080970044
10*	1	4,25	315,00	1	080970051
10*	2	4,25	401,00	1	080970052
10*	3	4,25	484,00	1	080970053
10*	4	4,25	570,00	1	080970054
13*	1	7,5	511,00	1	080970131
13*	2	7,5	658,00	1	080970132
13	3	7,5	791,00	1	080970133
13	4	7,5	938,00	1	080970134
16	1	11,2	991,00	1	080970161
16	2	11,2	1.215,00	1	080970162
16	3	11,2	1.440,00	1	080970163
16	4	11,2	1.660,00	1	080970164
20	2	17,0	2.375,00	1	080970172
20	3	17,0	2.800,00	1	080970173
20	4	17,0	3.220,00	1	080970174

* Imballo in valigetta





8097SL

pendenti per sollevamento
con ganci Self-Locking e accorciatori
catena a 2 bracci, grado 8

CE



EN 818-4

- DATI TECNICI**
- coefficiente di sicurezza: 4
 - piastrina di identificazione seriale
- CERTIFICATI ALLEGATI**
- Certificato del Fabbricante UNI EN818-4
 - Dichiarazione di Conformità CE
- CERTIFICATI DISPONIBILI**
- Specifica Prodotto

D mm	L m	WLL ton	€	📄	📄
6*	1	1,6	194,00	1	080970201
6*	2	1,6	224,50	1	080970202
6*	3	1,6	271,00	1	080970203
6*	4	1,6	322,00	1	080970204
7*	1	2,12	232,50	1	080970221
7*	2	2,12	285,00	1	080970222
7*	3	2,12	334,00	1	080970223
7*	4	2,12	383,00	1	080970224
8*	1	2,8	253,00	1	080970241
8*	2	2,8	312,00	1	080970242
8*	3	2,8	381,00	1	080970243
8*	4	2,8	439,00	1	080970244
10*	1	4,25	384,00	1	080970251
10*	2	4,25	470,00	1	080970252
10*	3	4,25	553,00	1	080970253
10*	4	4,25	639,00	1	080970254
13*	1	7,5	671,00	1	080970331
13*	2	7,5	818,00	1	080970332
13	3	7,5	995,00	1	080970333
13	4	7,5	1.098,00	1	080970334
16	1	11,2	1.325,00	1	080970361
16	2	11,2	1.550,00	1	080970362
16	3	11,2	1.775,00	1	080970363
16	4	11,2	1.930,00	1	080970364
20	2	17,0	3.330,00	1	080970402
20	3	17,0	3.750,00	1	080970403
20	4	17,0	4.180,00	1	080970404

* Imballo in valigetta

8098

pendenti per sollevamento
con ganci accorciatori con sicura
catena a 4 bracci, grado 8

CE



EN 818-4

- DATI TECNICI**
- coefficiente di sicurezza: 4
 - piastrina di identificazione seriale
- CERTIFICATI ALLEGATI**
- Certificato del Fabbricante UNI EN818-4
 - Dichiarazione di Conformità CE
- CERTIFICATI DISPONIBILI**
- Specifica Prodotto

D mm	L m	WLL ton	€	📄	📄
6*	1	2,36	324,00	1	080980001
6*	2	2,36	398,00	1	080980002
6*	3	2,36	472,00	1	080980003
6*	4	2,36	548,00	1	080980004
7*	1	3,15	380,00	1	080980021
7*	2	3,15	459,00	1	080980022
7*	3	3,15	554,00	1	080980023
7*	4	3,15	652,00	1	080980024
8*	1	4,25	424,00	1	080980041
8*	2	4,25	537,00	1	080980042
8*	3	4,25	653,00	1	080980043
8	4	4,25	799,00	1	080980044
10*	1	6,7	586,00	1	080980051
10	2	6,7	788,00	1	080980052
10	3	6,7	960,00	1	080980053
10	4	6,7	1.132,00	1	080980054
13	1	11,2	986,00	1	080980131
13	2	11,2	1.280,00	1	080980132
13	3	11,2	1.590,00	1	080980133
13	4	11,2	1.865,00	1	080980134
16	1	17	1.985,00	1	080980161
16	2	17	2.430,00	1	080980162
16	3	17	2.880,00	1	080980163
16	4	17	3.330,00	1	080980164
20	2	26,5	4.720,00	1	080980172
20	3	26,5	5.570,00	1	080980173
20	4	26,5	6.420,00	1	080980174

* Imballo in valigetta

8098SL

pendenti per sollevamento
con ganci Self-Locking e accorciatori
catena a 4 bracci, grado 8

CE



EN 818-4

- DATI TECNICI**
- coefficiente di sicurezza: 4
 - piastrina di identificazione seriale
- CERTIFICATI ALLEGATI**
- Certificato del Fabbricante UNI EN818-4
 - Dichiarazione di Conformità CE
- CERTIFICATI DISPONIBILI**
- Specifica Prodotto

D mm	L m	WLL ton	€	📄	📄
6*	1	2,36	398,00	1	080980201
6*	2	2,36	487,00	1	080980202
6*	3	2,36	545,00	1	080980203
6*	4	2,36	637,00	1	080980204
7*	1	3,15	479,00	1	080980221
7*	2	3,15	558,00	1	080980222
7*	3	3,15	653,00	1	080980223
7*	4	3,15	751,00	1	080980224
8*	1	4,25	543,00	1	080980241
8*	2	4,25	633,00	1	080980242
8	3	4,25	749,00	1	080980243
8*	4	4,25	895,00	1	080980244
10*	1	6,7	724,00	1	080980251
10	2	6,7	926,00	1	080980252
10	3	6,7	1.098,00	1	080980253
10	4	6,7	1.270,00	1	080980254
13	1	11,2	1.305,00	1	080980331
13	2	11,2	1.600,00	1	080980332
13	3	11,2	1.910,00	1	080980333
13	4	11,2	2.185,00	1	080980334
16	1	17	2.540,00	1	080980361
16	2	17	2.990,00	1	080980362
16	3	17	3.440,00	1	080980363
16	4	17	3.870,00	1	080980364
20	2	26,5	6.630,00	1	080980402
20	3	26,5	7.480,00	1	080980403
20	4	26,5	8.330,00	1	080980404

* Imballo in valigetta



8100

catene per sollevamento,
acciaio legato ad alta resistenza
grado 8

CE

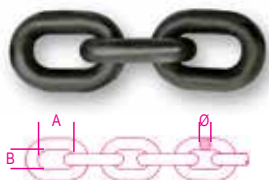

EN 818-2

DATI TECNICI

- coefficiente di sicurezza: 4
- trattamento termico: bonifica
- codice lotto di fabbricazione

ANALISI DI LABORATORIO

- analisi chimica
- analisi metallografica
- test di trazione

CERTIFICATI DISPONIBILI

- Specifica Prodotto
- Rapporto di Prova tipo 2.2 UNI EN10204
- Certificato del Fabbricante EN818-2
- Dichiarazione di Conformità CE

WLL kg	Ø mm	A mm	B mm	€/m		
1120	6	18	7,8	20,20	1	081000011
1500	7	21	9,1	26,00	1	081000016
2000	8	24	10,4	30,50	1	081000020
3150	10	30	13,0	45,50	1	081000032
5300	13	39	16,9	78,00	1	081000053
8000	16	48	20,8	118,50	1	081000080
12500	20	60	26,0	212,00	1	081000125

* ATTENZIONE: il prodotto viene consegnato in un unico spezzone di catena, salvo diversa indicazione in fase d'ordine!

8086

campanelle per sollevamento triple,
acciaio legato ad alta resistenza
grado 8

CE



EN 1677-4

DATI TECNICI

- coefficiente di sicurezza: 4
- trattamento termico: bonifica
- codice lotto fabbricazione

ANALISI DI LABORATORIO

- analisi chimica, analisi metallografica
- test carico di prova (WLL x 2,5)
- test di trazione
- test di fatica (min. 20.000 cicli)

CERTIFICATI DISPONIBILI

- Specifica Prodotto
- Rapporto di Prova tipo 2.2 UNI EN10204
- Certificato di Controllo tipo 3.1 UNI EN10204
- Dichiarazione di Conformità CE

WLL kg	Ø mm	B mm	C mm	€		
* 3150	7	135	75	69,50	1	080860021
4250	8	160	90	107,00	1	080860042
6700	10	180	100	137,50	1	080860067
11200	13	200	110	223,00	1	080860100
17000	16	260	140	326,00	1	080860117
21200	18	340	180	583,00	1	080860121
26500	20	350	190	827,00	1	080860126

Il carico di lavoro è riferito a imbragature 3 o 4 bracci e angolo β inferiore a 45° .

(*) Abbinata a catena \varnothing 6mm, WLL= 2360 kg

8060R

ganci per sollevamento
tipo Clevis a forcella,
acciaio legato ad alta resistenza
grado 8

CE



EN 1677-2

DATI TECNICI

- coefficiente di sicurezza: 4
- trattamento termico: bonifica
- codice lotto perno, linguetta, corpo

ANALISI DI LABORATORIO

- analisi chimica, analisi metallografica
- test di trazione
- test di fatica (min. 20.000 cicli)
- carico di collaudo (100% del lotto)

CERTIFICATI DISPONIBILI

- Specifica Prodotto
- Rapporto di Prova tipo 2.2 UNI EN10204
- Certificato di Controllo tipo 3.1 UNI EN10204
- Dichiarazione di Conformità CE

WLL kg	Ø mm	C mm	€		
1120	6	19	17,10	1	080600111
1500	7	19	18,30	1	080600115
2000	8	21	19,10	1	080600120
3150	10	27	33,00	1	080600132
5300	13	35	52,50	1	080600153
8000	16	48	167,00	1	080600180
12500	20	54	297,00	1	080600225

8085R

campanelle per sollevamento,
acciaio legato ad alta resistenza
Grado 8

CE



EN 1677-4

DATI TECNICI

- Coefficiente di sicurezza: 4
- Trattamento termico: bonifica
- Codice lotto fabbricazione

- Analisi chimica, analisi metallografica
- Test carico di prova (WLL x 2,5)
- Test di trazione

- Test di fatica (min. 20.000 cicli)

CERTIFICATI DISPONIBILI

- Specifica Prodotto
- Rapporto di Prova tipo 2.2 UNI EN10204
- Certificato di Controllo tipo 3.1 UNI EN10204
- Dichiarazione di Conformità CE

WLL kg	Ø mm	A mm	B mm	€		
* 1600	7	110	60	10,70	1	080850215
** 2120	8	110	60	15,20	1	080850220
3150	10	135	75	21,50	1	080850232
5300	13	160	90	37,50	1	080850253
8000	16	180	100	75,50	1	080850280
11200	19	200	110	122,50	1	080850311
16000	20	260	140	201,50	1	080850316
17000	22	300	160	286,00	1	080850317

(*) Abbinata a pendente a 2 bracci, catena \varnothing 6mm, WLL= 1500 kg.

(**) Abbinata a pendente a 2 bracci, catena \varnothing 7mm, WLL= 2000 kg.

8090R

maglie di giunzione per sollevamento,
acciaio legato ad alta resistenza
grado 8

CE

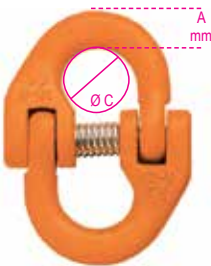

EN 1677-1

DATI TECNICI

- coefficiente di sicurezza: 4
- trattamento termico: bonifica
- codice lotto fabbricazione

ANALISI DI LABORATORIO

- analisi chimica, analisi metallografica
- test carico di prova (WLL x 2,5)
- test di trazione
- test di fatica (min. 20.000 cicli)

CERTIFICATI DISPONIBILI

- Specifica Prodotto
- Rapporto di Prova tipo 2.2 UNI EN10204
- Certificato di Controllo tipo 3.1 UNI EN10204
- Dichiarazione di Conformità CE

WLL kg	Ø mm	ØC max	A mm	€		
1120	6	13	7,5	9,10	1	080900111
1500	7	18	9	11,80	1	080900115
2000	8	18	11	14,40	1	080900120
3150	10	22	13,0	17,60	1	080900131
5300	13	30	16	32,00	1	080900153
8000	16	32	22	69,50	1	080900180
12500	20	40	25	159,00	1	080900312

8058R

ganci per sollevamento
tipo self-locking a forcella
acciaio legato ad alta resistenza
grado 8

CE



EN 1677-3

DATI TECNICI

- coefficiente di sicurezza: 4
- trattamento termico: bonifica
- codice lotto fabbricazione

ANALISI DI LABORATORIO

- analisi chimica, analisi metallografica
- test di trazione
- test di fatica (min. 20.000 cicli)
- carico di collaudo (100% del lotto)

CERTIFICATI DISPONIBILI

- Specifica Prodotto
- Rapporto di Prova tipo 2.2 UNI EN10204
- Certificato di Controllo tipo 3.1 UNI EN10204
- Dichiarazione di Conformità CE

WLL kg	Ø mm	J min mm	€		
1120	6	28	36,50	1	080580112
2000	7-8	34	44,50	1	080580120
3150	10	44	69,50	1	080580132
5300	13	52	137,50	1	080580153
8000	16	67	310,00	1	080580180
12500	20	77	774,00	1	080580225

8061R

ganci accorciatori a forcella
con sicura di bloccaggio,
acciaio legato ad alta resistenza
grado 8

CE



EN 1677-1

DATI TECNICI

- coefficiente di sicurezza: 4
- trattamento termico: bonifica
- codice lotto fabbricazione

ANALISI DI LABORATORIO

- analisi chimica, analisi metallografica
- test di trazione
- test di fatica (min. 20.000 cicli)
- carico di collaudo (100% del lotto)

CERTIFICATI DISPONIBILI

- Specifica Prodotto
- Rapporto di Prova tipo 2.2 UNI EN10204
- Certificato di Controllo tipo 3.1 UNI EN10204
- Dichiarazione di Conformità CE

WLL kg	Ø mm	E mm	€	📄	🏠
1120	6	8	12,70	1	080610211
2000	7-8	11	14,50	1	080610220
3150	10	13	26,50	1	080610231
5300	13	17	46,50	1	080610253
8000	16	20	104,50	1	080610280
12500	20	24	249,00	1	080610312

8052

ganci per sollevamento ad occhio,
acciaio legato ad alta resistenza
grado 8

CE



EN 1677-2

DATI TECNICI

- coefficiente di sicurezza: 4
- trattamento termico: bonifica
- codice lotto fabbricazione
- analisi chimica, analisi metallografica
- test carico di prova (2,5 x wll)
- test di trazione
- test di fatica (min. 20.000 cicli)
- carico di collaudo (100% del lotto)

CERTIFICATI DISPONIBILI

- Specifica Prodotto
- Rapporto di Prova tipo 2.2 UNI EN10204
- Certificato di Controllo tipo 3.1 UNI EN10204
- Dichiarazione di Conformità CE

WLL kg	C mm	€	📄	🏠	
8052 0,8	800	18	6,50	1	080520008
8052 1,12	1120	22,5	8,70	1	080520011
8052 2	2000	30	18,40	1	080520020
8052 3,15	3150	36	28,00	1	080520031
8052 4	4000	39,5	36,50	1	080520040

WLL kg	A mm	E mm	€	📄	🏠
8055S 5,4	5400	40	71,00	1	080550145
8055S 8,0	8000	51	124,00	1	080550170
8055S 11,5	11500	58	247,00	1	080550215
8055S 16,0	16000	66	332,00	1	080550260
8055S 22,0	22000	87	778,00	1	080550320

8057R

ganci per sollevamento
tipo self-locking ad occhio,
acciaio legato ad alta resistenza
grado 8

CE



EN 1677-3

DATI TECNICI

- coefficiente di sicurezza: 4
- trattamento termico: bonifica
- codice lotto fabbricazione
- analisi chimica, analisi metallografica
- test di trazione
- test di fatica (min. 20.000 cicli)
- carico di collaudo (100% del lotto)

CERTIFICATI DISPONIBILI

- Specifica Prodotto
- Rapporto di Prova tipo 2.2 UNI EN10204
- Certificato di Controllo tipo 3.1 UNI EN10204
- Dichiarazione di Conformità CE

WLL kg	Ø mm	J min mm	ØB mm	€	📄	🏠
1120	6	28	22	29,50	1	080570112
2000	7-8	34	25	35,00	1	080570120
3150	10	44	32	63,00	1	080570132
5300	13	54	40	220,00	1	080570153

8063

ganci per sollevamento
orientabili (non sotto carico)
acciaio legato alta resistenza
grado 8

CE

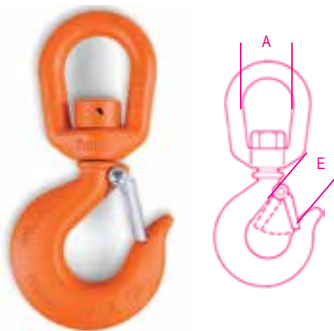

EN 1677-1

DATI TECNICI

- coefficiente di sicurezza: 4
- trattamento termico: bonifica
- codice lotto fabbricazione
- analisi chimica, analisi metallografica
- test di trazione
- test di fatica (min. 20.000 cicli)
- carico di collaudo (100% del lotto)

CERTIFICATI DISPONIBILI

- Specifica Prodotto
- Rapporto di Prova tipo 2.2 UNI EN10204
- Certificato di Controllo tipo 3.1 UNI EN10204
- Dichiarazione di Conformità CE

WLL kg	A mm	E mm	€	📄	🏠
800	32	20,5	14,50	1	080630008
1120	38	20,5	18,30	1	080630011
2000	44,5	22	22,30	1	080630020
3150	44,5	27	27,50	1	080630031

8063SL

ganci autoserranti
orientabili (non sotto carico)
acciaio legato alta resistenza
grado 8

CE

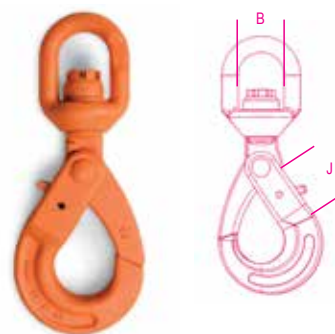

EN 1677-1

Dati tecnici

- Coefficiente di sicurezza: 4
- Trattamento termico: bonifica
- Codice lotto fabbricazione
- Analisi di laboratorio
- Analisi chimica, analisi metallografica
- Test di trazione
- Test di fatica (min. 20.000 cicli)
- Carico di collaudo (100% del lotto)

Certificati disponibili

- Specifica Prodotto
- Rapporto di Prova tipo 2.2 UNI EN10204
- Certificato di Controllo tipo 3.1 UNI EN10204
- Dichiarazione di Conformità CE

WLL kg	Ø mm	B mm	J mm	€	📄	🏠
1120	6	32	45	38,00	1	080630311
2000	8	35	59	53,00	1	080630320
3150	10	42	54	92,00	1	080630331
5300	13	49	83	140,50	1	080630353

8064S

ganci per sollevamento
orientabili (non sotto carico)
acciaio al carbonio
grado 4

CE

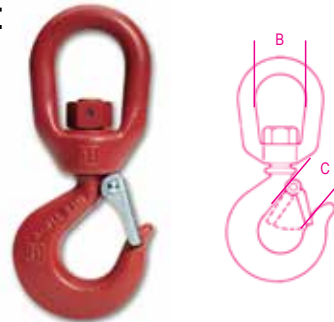

EN 1677-5

DATI TECNICI

- coefficiente di sicurezza: 5
- trattamento termico: bonifica
- codice lotto fabbricazione
- analisi chimica, analisi metallografica
- test carico di prova (WLL x 2,5)
- test di trazione
- test di fatica (min. 20.000 cicli)

CERTIFICATI DISPONIBILI

- Specifica Prodotto
- Rapporto di Prova tipo 2.2 UNI EN10204
- Certificato di Controllo tipo 3.1 UNI EN10204
- Dichiarazione di Conformità CE

WLL kg	B mm	C mm	€	📄	🏠
800	31	20	35,50	1	080640107
1000	40	22	50,00	1	080640110
1600	47	23	65,50	1	080640115
2000	47	27	71,50	1	080640120
3200	64	35	125,00	1	080640130
5000	77	43	228,50	1	080640150
7500	90	53	333,00	1	080640175
10000	96	58	553,00	1	080640199

8065SC

ganci per sollevamento
girevoli sotto carico, con cuscinetto
acciaio al carbonio
grado 4

CE

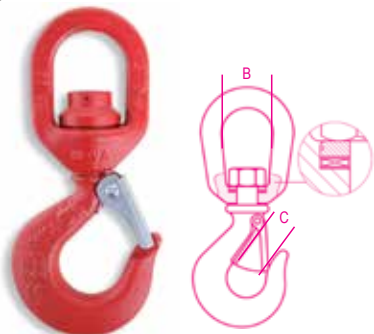

EN 1677-5

DATI TECNICI

- coefficiente di sicurezza: 5
 - trattamento termico: bonifica
 - codice lotto fabbricazione
- ANALISI DI LABORATORIO
- analisi chimica, analisi metallografica
 - test carico di prova (WLL x 2,5)
 - test di trazione
 - test di fatica (min. 20.000 cicli)

CERTIFICATI DISPONIBILI

- Specifica Prodotto
- Rapporto di Prova tipo 2.2 UNI EN10204
- Certificato di Controllo tipo 3.1 UNI EN10204
- Dichiarazione di Conformità CE

WLL kg	B mm	C mm	€	📦	🚚
800	38	20	71,00	1	080650107
1000	38	22	77,50	1	080650110
1600	47	23	96,00	1	080650115
2000	47	27	109,50	1	080650120
3200	54	35	192,50	1	080650130
5000	72	43	285,00	1	080650150
7500	82	53	483,00	1	080650175

8062

ganci scorsoi,
acciaio legato ad alta resistenza

CE

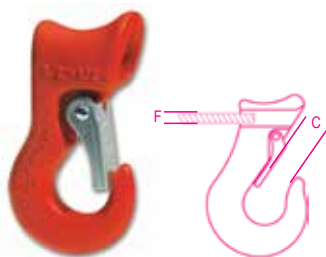

DATI TECNICI

- coefficiente di sicurezza: 5
 - trattamento termico: bonifica
 - codice lotto fabbricazione
- ANALISI DI LABORATORIO
- analisi chimica, analisi metallografica
 - test carico di prova (WLL x 2,5)
 - test di trazione

CERTIFICATI DISPONIBILI

- Specifica Prodotto
- Rapporto di Prova tipo 2.2 UNI EN10204
- Certificato di Controllo tipo 3.1 UNI EN10204
- Dichiarazione di Conformità CE

WLL kg	C mm	F mm	€	📦	🚚
1500	19	10-13	43,00	1	080620013
2000	21	16	60,50	1	080620016
3000	26	18	101,00	1	080620018

8051S

ganci per sollevamento con sicura
acciaio al carbonio, Grado 4
zincati

CE



DATI TECNICI

- coefficiente di sicurezza: 4
- trattamento termico: normalizzazione
- codice lotto di fabbricazione

ANALISI DI LABORATORIO

- analisi chimica
- analisi metallografica
- test di trazione

CERTIFICATI DISPONIBILI

- Specifica Prodotto
- Rapporto di Prova tipo 2.2 UNI EN10204
- Certificato di Controllo tipo 3.1 UNI EN10204
- Dichiarazione di Conformità CE

WLL kg	C mm	F mm	€	📦	🚚
250	14	12	3,15	10	080510202
500	18	16,5	6,95	5	080510205

confezioni appendibili



WLL kg	📦	€	🚚
250	1	4,45	1 080519202
500	1	8,60	1 080519205

8134

Sollevatori magnetici permanenti

CE

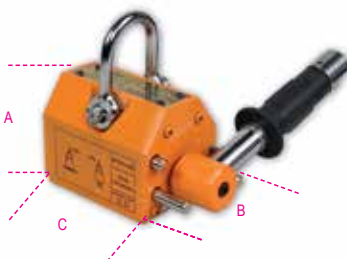

EN13155

Dati tecnici:

- Coefficiente di sicurezza: 3
- Piastra di identificazione seriale

Certificati disponibili:

- Certificato del Fabbricante
- Dichiarazione di Conformità CE
- Rapporto di Prova tipo 2.2 UNI EN10204
- Manuale d'uso e manutenzione

WLL kg	A mm	B mm	D mm	€	📦	🚚
100	70	64	92	457,00	1	081340010
300	96	88	165	802,00	1	081340030
600	120	118	236	1.490,00	1	081340060
1000	168	168	264	2.465,00	1	081340100

8135

pinze per sollevamento verticale di superfici
piane, con durezza max 30HRC/300HB
con anello di sospensione snodato

CE



EN13155

Dati tecnici:

- Coefficiente di sicurezza: 3
- Piastra di identificazione seriale

Certificati disponibili:

- Certificato del Fabbricante
- Dichiarazione di Conformità CE
- Rapporto di Prova tipo 2.2 UNI EN10204

WLL t	A mm	E mm	📦	€	🚚
0,75	0-15	2	2	131,00	1 081350005
1,0	0-20	5	5	177,00	1 081350010
2,0	0-25	8	8	263,00	1 081350020
3,0	0-30	15	15	446,00	1 081350032
5,0	0-50	23	23	627,00	1 081350050

8135H

pinza per sollevamento orizzontale di superfici
piane, con durezza max 30HRC/300HB

CE



EN13155

Dati tecnici:

- Coefficiente di sicurezza: 3
- Piastra di identificazione seriale

Certificati disponibili:

- Certificato del Fabbricante
- Dichiarazione di Conformità CE
- Rapporto di Prova tipo 2.2 UNI EN10204

WLL t	A mm	E mm	📦	€	🚚
0,75	25	22	2,5	125,00	1 081350307
1,5	30	25	4,0	164,00	1 081350315
3,0	45	30	6,0	242,00	1 081350330

PARANCHI MANUALI A CATENA E A LEVA

Conformi alla norma europea EN 13157 e certificati da Ente TÜV, i paranchi Robur sono modelli professionali, realizzati con materiali di alta qualità progettati per sostenere utilizzi intensivi.

Per soddisfare le richieste più specifiche offriamo, in aggiunta alla gamma standard, la fornitura di **paranchi con lunghezze di catena su misura** e gancio girevole self-locking, che consente il bloccaggio automatico sotto carico.



8143

paranchi manuali a catena

CE



EN13157

Dati tecnici:
 • Coefficiente di sicurezza: 4
 • Piastra di identificazione seriale

Certificati disponibili:
 • Certificato del Fabbricante
 • Dichiarazione di Conformità CE
 • Rapporto di Prova tipo 2.2 UNI EN10204
 • Specifica Prodotto

WLL t	L m	sforz kg	effort	€		
0,5	3	27		211,50	1	081430005
1	3	44		249,50	1	081430010
1,5	3	44		330,00	1	081430015
2	3	44		362,00	1	081430020
3	3	45		467,00	1	081430030
5	3	47		694,00	1	081430050
10	3	52		1.420,00	1	081430100
0,5	6	27		317,00	1	081430105
1	6	44		356,00	1	081430110
1,5	6	44		462,00	1	081430115
2	6	44		502,00	1	081430120
3	6	45		718,00	1	081430130
5	6	47		1.018,00	1	081430150
10	6	52		2.040,00	1	081430200

8143SL

paranchi manuali a catena
con gancio self-locking

CE



EN13157

Dati tecnici:
 • Coefficiente di sicurezza: 4
 • Piastra di identificazione seriale

Certificati disponibili:
 • Certificato del Fabbricante
 • Dichiarazione di Conformità CE
 • Rapporto di Prova tipo 2.2 UNI EN10204
 • Specifica Prodotto

WLL t	L m	sforz kg	effort	€		
1	3	44		297,00	1	081430310
2	3	44		392,00	1	081430320
1	6	44		397,00	1	081430410
2	6	44		517,00	1	081430420



8146

paranchi a leva

CE



EN13157

DATI TECNICI
 • coefficiente di sicurezza: 4
 • piastra di identificazione seriale
CERTIFICATI DISPONIBILI
 • Certificato del Fabbricante
 • Dichiarazione di Conformità CE
 • Rapporto di Prova tipo 2.2 UNI EN10204
 • Specifica Prodotto

WLL t	L m	sforz kg	effort	€		
0,75	1,5	21*		258,00	1	081460008
1,5	1,5	41*		367,00	1	081460015
3,0	1,5	41		491,00	1	081460030
6,0	1,5	46		798,00	1	081460060
0,75	3,0	21*		289,00	1	081460108
1,5	3,0	41*		408,00	1	081460115
3,0	3,0	41		563,00	1	081460130
6,0	3,0	46		957,00	1	081460160

H= distanza minima tra i ganci
 * con sistema di protezione da sovraccarico





8146SL

paranchi manuali a leva
con gancio self-locking

CE



EN13157

DATI TECNICI

- coefficiente di sicurezza: 4
 - piastra di identificazione seriale
- CERTIFICATI DISPONIBILI**
- Certificato del Fabbricante
 - Dichiarazione di Conformità CE
 - Rapporto di Prova tipo 2.2 UNI EN10204
 - Specifica Prodotto

WLL t	L m	sforzo / effort kg	€	1	081460308
0,75	1,5	21	325,00	1	081460308
1,5	1,5	41	427,00	1	081460315
3,0	1,5	41	564,00	1	081460330

WLL t	L m	sforzo / effort kg	€	1	081460408
0,75	3,0	21	353,00	1	081460408
1,5	3,0	41	470,00	1	081460415
3,0	3,0	41	637,00	1	081460430

8146C

paranchi a leva compatti

CE



- Dati tecnici:
- Coefficiente di sicurezza: 4
 - Piastra di identificazione seriale
- Certificati disponibili:**
- Certificato del Fabbricante
 - Dichiarazione di Conformità CE
 - Rapporto di Prova tipo 2.2 UNI EN10204
 - Specifica Prodotto

WLL t	L m	sforzo / effort kg	€	1	081460002
0,25	1,5	20,7	237,50	1	081460002

H= distanza minima tra i ganci



CARRELLI E PINZE PORTA PARANCHI

Progettati in conformità alla norma EN 13157, i **carrelli per paranchi manuali** costituiscono un valido supporto alla movimentazione di carichi pesanti.

Le **ruote dotate di cuscinetti volventi, le protezioni finecorsa, le alette anti-deragliamento** e la **vite centrale in acciaio normalizzato** rendono i nostri prodotti un punto di ancoraggio sicuro e stabile nel tempo.

Le **pinze di ancoraggio** si rivelano una soluzione semplice e pratica per **sospensioni temporanee o semipermanenti su travi strutturali**.

La **completa tracciabilità** dei nostri prodotti è garantita dalla presenza della targhetta con codice di lotto e numero di identificazione seriale.



8147C

carrelli di traslazione a catena
per paranchi manuali

Idonei per travi strutturali come ad esempio travi INP, IPB, IPE, HEA, HEB

CE



EN 13157

Dati tecnici:

- Coefficiente di sicurezza: 4
- Piastra di identificazione seriale

Certificati disponibili:

- Certificato del Fabbricante
- Dichiarazione di Conformità CE
- Rapporto di Prova tipo 2.2 UNI EN10204
- Specifica Prodotto

WLL t	L min mm	L max mm	Lm mm	€	1	081470510
1,0	58	220	3	264,00	1	081470510
2,0	66	220	3	338,00	1	081470520
3,0	74	220	3	517,00	1	081470530
5,0	90	220	3	713,00	1	081470550

Articolo fornito smontato: deve essere assemblato prima dell'utilizzo in accordo al manuale istruzioni.

8147S

carrelli di traslazione a spinta per paranchi manuali

Idonei per travi strutturali come ad esempio travi INP, IPB, IPE, HEA, HEB

CE

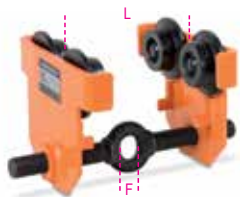

EN 13157

Dati tecnici:

- Coefficiente di sicurezza: 4
- Piastra di identificazione seriale

Certificati disponibili:

- Certificato del Fabbricante
- Dichiarazione di Conformità CE
- Rapporto di Prova tipo 2.2 UNI EN10204
- Specifica Prodotto

WLL t	L min mm	L max mm	øF mm	€		
0,5	50	220	25	170,00	1	081470005
1,0	58	220	30	217,50	1	081470010
2,0	66	220	40	277,00	1	081470020

Articolo fornito smontato: deve essere assemblato prima dell'utilizzo in accordo al manuale istruzioni.

8147P

pinze di ancoraggio per paranchi manuali

Idonei per travi strutturali come ad esempio travi INP, IPB, IPE, HEA, HEB

CE

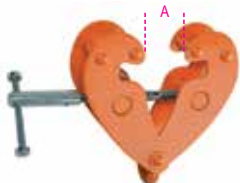

Dati tecnici:

- Coefficiente di sicurezza: 4
- Piastra di identificazione seriale

Certificati disponibili:

- Certificato del Fabbricante
- Dichiarazione di Conformità CE
- Rapporto di Prova tipo 2.2 UNI EN10204
- Specifica Prodotto

WLL t	A min mm	A max mm	€		
1,0	90	180	112,00	1	081470210
2,0	90	190	135,50	1	081470220
3,0	85	280	229,00	1	081470230
5,0	85	280	334,00	1	081470250



8148

organo manuale a fune passante, corpo in lega di alluminio completo di leva di azionamento, fune e gancio

Leggero e portatile, l'organo manuale a fune Robur è conforme alla norma EN 13157, è realizzato con materiali di alta qualità ed è idoneo per il sollevamento, il traino, il tensionamento e il fissaggio di carichi in tutte le direzioni tramite la leva di azionamento.

Generalmente utilizzato mediante un collegamento ad un punto di ancoraggio fisso, permette un'elevata precisione nel posizionamento del carico e garantisce un funzionamento sicuro in qualsiasi direzione: orizzontale, verticale o inclinato. Il suo design compatto e maneggevole ne agevola l'installazione e l'utilizzo.

L'organo manuale Robur consente l'utilizzo di funi senza limiti di lunghezza e, previa verifica della struttura di sostegno, è possibile aumentarne la portata di un fattore di 2, 3, 4 o più, utilizzando rulli di rinvio e ganci con bozzello in accordo alla norma di riferimento.

CE

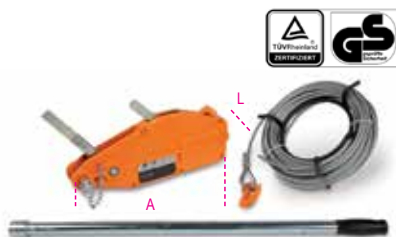

EN 13157

- Coefficiente di sicurezza 4:1
- Piastra di identificazione seriale

Certificati disponibili:

- Certificato del Fabbricante
- Dichiarazione di Conformità CE
- Rapporto di Prova tipo 2.2 UNI EN10204
- Manuale d'uso e manutenzione

WLL t	L m	A mm	øf mm	€		
0,8	20	426	8,3	379,00	1	081480008
1,6	20	545	11	594,00	1	081480016
3,2	20	660	16	978,00	1	081480032

0,8	30	426	8,3	422,00	1	081480108
1,6	30	545	11	660,00	1	081480116
3,2	30	660	16	1.099,00	1	081480132

0,8	50	426	8,3	510,00	1	081480308
1,6	50	545	11	764,00	1	081480316
3,2	50	660	16	1.330,00	1	081480332

8148F

fune a trefoli in acciaio zincato avvolta su crociera con gancio alta resistenza

CE



WLL t	L m	øF mm	€		
0,8	20	8,3	103,00	1	081480520
1,6	20	11	163,00	1	081480521
3,2	20	16	317,00	1	081480523

0,8	30	8,3	146,00	1	081480530
1,6	30	11	228,50	1	081480531
3,2	30	16	438,00	1	081480533

0,8	50	8,3	233,50	1	081480550
1,6	50	11	333,00	1	081480551
3,2	50	16	670,00	1	081480553

8120

catene tipo Genovese per collegamenti statici, zincate



DATI TECNICI

- coefficiente di sicurezza: 4
- CERTIFICATI DISPONIBILI
- Specifica Prodotto
- Rapporto di Prova tipo 2.2 UNI EN10204

Ø mm	nr	WFL kg	m	€		
1,5	10	8	150	197,00	1	081200015
1,6	12	15	150	205,00	1	081200016
2,2	14	25	75	120,00	1	081200022
2,7	16	40	75	148,50	1	081200027
3,0	17	55	75	164,00	1	081200030
3,4	18	100	60	167,00	1	081200034
3,8	19	110	50	161,50	1	081200038
4,4	20	200	40	149,50	1	081200044
4,8	21	250	30	142,50	1	081200048
5,5	22	300	25	142,50	1	081200055
5,8	23	310	25	161,50	1	081200058
6,5	24	400	25	183,00	1	081200065
7,0	25	450	25	223,00	1	081200070
7,5	26	550	20	199,00	1	081200075
* 8,0	27	600	25	288,00	1	081200080
* 9,0	28	800	25	362,00	1	081200090
* 10,0	30	1000	20	366,00	1	081200100
* 12,0	32	1400	15	388,00	1	081200120

Attenzione: prodotto NON destinato al sollevamento (*) confezionati in MATASSE

8120B

catene tipo Genovese per collegamenti statici, zincate



DATI TECNICI

- coefficiente di sicurezza: 4
- CERTIFICATI DISPONIBILI
- Specifica Prodotto
- Rapporto di Prova tipo 2.2 UNI EN10204

Ø mm	nr	WFL kg	m	€		
1,5	10	8	200	245,00	1	081200315
1,6	12	15	200	259,00	1	081200316
2,2	14	25	100	153,00	1	081200322
2,7	16	40	100	196,00	1	081200327
3,0	17	55	75	163,50	1	081200330
3,4	18	100	100	260,00	1	081200334
3,8	19	110	75	230,50	1	081200338
4,4	20	200	50	178,50	1	081200344
4,8	21	250	50	230,50	1	081200348
5,5	22	300	40	221,00	1	081200355
5,8	23	310	30	189,00	1	081200358
6,5	24	400	30	215,50	1	081200365
7,0	25	450	25	217,50	1	081200370
7,5	26	550	25	240,00	1	081200375
8,0	27	600	15	185,00	1	081200380
9,0	28	800	15	218,50	1	081200390
10,0	30	1000	10	179,00	1	081200400
12,0	32	1400	8	207,00	1	081200420

Attenzione: prodotto NON destinato al sollevamento

8121MZC

catene tipo Genovese
per collegamenti statici
zincate a caldo



CERTIFICATI DISPONIBILI

- Specifica Prodotto
- Rapporto di Prova tipo 2.2 UNI EN10204 Rapporto di prova tipo 2.2 EN10204

Ø mm	nr	WFL kg	m	€		
6,0	23	310	50	353,00	1	081210306
8,0	27	600	50	603,00	1	081210308
10,0	30	1000	50	954,00	1	081210310
12,0	32	1400	50	1.370,00	1	081210312
14,0	34	1800	50	1.925,00	1	081210314

8120D

catene calibrate DIN766
zincatura elettrolitica
a richiesta può essere fornita nella lunghezza desiderata (>30m)



Dati tecnici:

- Coefficiente di sicurezza: 4
- Certificati disponibili:
- Specifica Prodotto
- Rapporto di Prova tipo 2.2 UNI EN10204

Ø mm	P mm	WFL kg	m	€		
4	16	200	30	123,00	1	081200640
5	18,5	320	30	173,50	1	081200650
6	18,5	400	30	263,00	1	081200660
7	22	630	30	316,00	1	081200670
8	24	800	30	418,00	1	081200680
10	28	1250	30	638,00	1	081200700

catene calibrate DIN766,
zincatura A CALDO

Ø mm	P mm	WFL kg	m	€		
4	16	200	30	153,00	1	081200840
5	18,5	320	30	209,50	1	081200850
6	18,5	400	30	311,00	1	081200860
7	22	630	30	365,00	1	081200870
8	24	800	30	485,00	1	081200880
10	28	1250	30	734,00	1	081200900

8129

catena di delimitazione in metallo
zincata e verniciata bianca e rossa

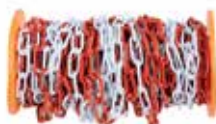

Ø mm	m	€		
5	30	260,00	1	081290050

Attenzione: prodotto NON destinato al sollevamento o ancoraggio

8130

catene antifurto in acciaio legato
cementate e bonificate
zincate



CERTIFICATI DISPONIBILI

- Rapporto di Prova tipo 2.2 UNI EN10204

Ø mm	L mm	€		
6	800	15,70	1	081300068
8	1000	34,00	1	081300081
8	1200	38,50	1	081300082
10	1500	59,00	1	081300105

8074

moschettoni
per connessioni generiche
zincati

NON sono dispositivi di protezione individuale

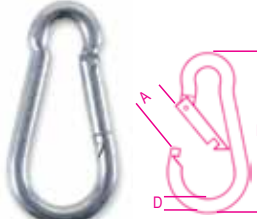

DIN 5299 tipo C

DATI TECNICI

- coefficiente di sicurezza: 4
- CERTIFICATI DISPONIBILI
- Specifica Prodotto
- Rapporto di Prova tipo 2.2 UNI EN10204

DxL mm	A mm	WFL kg	€		
* 4x40	6	20	0,64	100	080740040
5x50	7	30	0,65	100	080740050
6x60	8	40	0,72	100	080740060
7x70	9	60	0,92	50	080740070
8x80	11	75	1,11	50	080740080
9x90	12	100	1,51	25	080740090
10x100	13	120	2,04	25	080740100
11x120	16	140	2,76	20	080740101
12x140	22	140	3,85	15	080740102
13x160	24	200	5,30	10	080740103
* 14x180	32	250	11,10	5	080740104

*Misure non contemplate nella norma

confezioni speciali



DxL mm	A mm	€		
6x60	8	40,50	1	080740760
7x70	9	26,00	1	080740770
8x80	11	31,00	1	080740780
9x90	12	25,50	1	080740790
10x100	13	34,50	1	080740800
11x120	16	31,00	1	080740801
12x140	22	43,50	1	080740802

8074A

moschettoni con anello
per connessioni generiche
zincati
NON sono dispositivi di protezione individuale



DIN 5299 tipo A

DATI TECNICI

- coefficiente di sicurezza: 4
- CERTIFICATI DISPONIBILI
- Specifica Prodotto
- Rapporto di Prova tipo 2.2 UNI EN10204

ØAxL mm	D mm	WFL kg	€		
5x50	7,4	30	0,88	50	080740405
6x60	8,7	40	1,01	50	080740406
8x80	10,5	75	1,38	25	080740408
10x100	13,3	120	2,43	10	080740410

8074G

moschettoni con ghiera
per connessioni generiche
zincati

NON sono dispositivi di protezione individuale



DATI TECNICI

- coefficiente di sicurezza: 4
- CERTIFICATI DISPONIBILI
- Specifica Prodotto
- Rapporto di Prova tipo 2.2 UNI EN10204

ØAxL mm	D mm	WFL kg	€		
5x50	7,5	30	0,99	50	080740305
6x60	8,5	40	1,13	50	080740306
8x80	10,3	75	1,51	25	080740308
10x100	10,6	120	2,55	10	080740310



Robur

8080

maglie rapide di giunzione
per connessioni generiche
zincate

NON sono dispositivi di protezione individuale

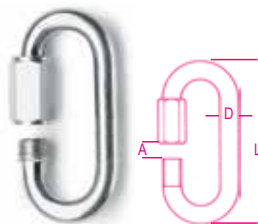

DATI TECNICI

• coefficiente di sicurezza: 4

CERTIFICATI DISPONIBILI

• Specifica Prodotto

• Rapporto di Prova tipo 2.2 UNI EN10204

DxL mm	A mm	WFL kg	€		
3,5x36	5	20	0,52	100	080800003
4x40	6	30	0,56	100	080800004
5x49	6	50	0,68	100	080800005
6x57	8	60	0,85	100	080800006
7x66	8	100	1,11	50	080800007
8x74	11	140	1,32	50	080800008
9x80	11	160	1,90	25	080800009
10x89	11	220	2,23	25	080800010
12x105	15	300	3,85	20	080800012
14x122	16,5	400	8,30	3	080800014

8050 D1÷D45

kit sicure e ricambi per ganci di sollevamento



	€		
8050D1 8064S-8065SC/800-8055S/1250	8,20	1	080500945
8050D2 8064S-8065SC/1000 8062/1500-8055S/1600	9,55	1	080500946
8050D3 8064S-8065SC/1600-2000 8055S/2500-3200	10,30	1	080500947
8050D4 8064S-8065SC/3200-8055S/5400	17,10	1	080500948
8050D5 8064S-8065SC/5000-8055S/8000	19,80	1	080500949
8050D6 8064S/7500-8055S/11500	31,50	1	080500950
8050D11 8062/2000	16,30	1	080500955
8050D12 8062/3000	18,00	1	080500956
8050D13 8062/5000	32,50	1	080500957
8050D22 8064S/10000 8055S/16000	43,00	1	080500966
8050D23 8055S/22000	59,50	1	080500967
8050D24 8051S/250	0,75	1	080500969
8050D25 8051S/500	0,89	1	080500970
8050D32 8060/8000	33,00	1	080500977
8050D 33 8052/800	3,30	1	080500978
8050D 34 8052/1120	3,70	1	080500979
8050D 35 8052/2000	4,55	1	080500980
8050D 36 8052/3150	4,95	1	080500981
8050D 37 8052/4000	5,85	1	080500982

8050D38 8060R/1120	2,15	1	080500983
8050D53 8060R/1500	2,92	1	080500994
8050D39 8060R/2000	2,92	1	080500984
8050D40 8060R/3150	5,10	1	080500985
8050D41 8060R/5300	7,85	1	080500986
8050D42 8063/800	0,75	1	080500987
8050D43 8063/1120	1,07	1	080500988
8050D44 8063/2000	1,39	1	080500989
8050D45 8063/3150	1,71	1	080500990



8050D46 8061R/1120	2,23	1	080500991
8050D47 8061R/2000	2,23	1	080500992
8050D48 8061R/3150	3,05	1	080500993
8050D54 8061R/5300	3,05	1	080500995
8050D30 8061R/8000	24,00	1	080500975



8050D49 8057R - 8058R - 8063SL /1120	6,15	1	080500849
8050D50 8057R - 8058R - 8063SL /2000	6,70	1	080500850
8050D51 8057R - 8058R - 8063SL /3150	7,30	1	080500851
8050D52 8057R - 8058R - 8063SL /5300	16,40	1	080500852

8058R/PS

kit perni e spine per ganci 8058R-8061R



	Ø mm	€		
8058R/PS 1,12	6	7,15	1	080580512
8058R/PS 2,0	7-8	8,20	1	080580520
8058R/PS 3,15	10	16,40	1	080580532
8058R/PS 5,3	13	28,00	1	080580553

8060R/PS

kit perni e spine per ganci 8060R



	Ø mm	€		
8060R/PS 1,12	6	7,15	1	080600511
8060R/PS 1,5	7	8,20	1	080600515
8060R/PS 2,0	8	8,20	1	080600520
8060R/PS 3,15	10	16,40	1	080600532
8060R/PS 5,3	13	28,00	1	080600553



8135/KLA1

kit leve di azionamento
per pinze di sollevamento 8135



8135 t	€		
0,75	16,10	1	081350605
1,00	20,00	1	081350610
2,00	23,10	1	081350615
3,00	28,00	1	081350620
5,00	43,00	1	081350625

La responsabilità della riparazione è a carico del
soggetto che la effettua.

8135/KMO

kit molle per pinze di sollevamento 8135



8135 t	€		
0,75	7,15	1	081350655
1,00	10,40	1	081350660
2,00	13,60	1	081350665
3,00	17,50	1	081350670
5,00	26,00	1	081350675

La responsabilità della riparazione è a carico del
soggetto che la effettua.

8143/RKL

kit linguette gancio superiore e inferiore
per paranchi manuali a catena 8143



8143 WLL t	€		
0,5	1,45	1	081430500
1,0	1,67	1	081430501
1,5	2,10	1	081430499
2,0	2,52	1	081430502
3,0	2,95	1	081430503
5,0	3,45	1	081430504

8143/RPC

kit perni blocco catena su gancio
per paranchi manuali 8143



8143 WLL t	€		
0,5	1,74	1	081430510
1,0	2,38	1	081430511
1,5	2,40	1	081430509
2,0	2,57	1	081430512
3,0	4,20	1	081430513
5,0	4,55	1	081430514

8143/RPF

kit perni fine corsa
per paranchi a catena 8143



8143 WLL t	€		
0,5	0,79	1	081430520
1,0	0,84	1	081430521
1,5	0,85	1	081430519
2,0	1,18	1	081430522
3,0	0,93	1	081430523
5,0	1,45	1	081430524

8143/RKCI

kit corpi ganci inferiori
per paranchi a catena 8143



8143 WLL t	€		
0,5	11,20	1	081430560
1,0	14,70	1	081430561
1,5	24,00	1	081430559
2,0	27,50	1	081430562
3,0	90,00	1	081430563
5,0	124,00	1	081430564
10,0	195,00	1	081430565

8146/RK

kit sicure, perni, finecorsa
per paranchi manuali a LEVA 8146C



8146C-8146 WLL t	€		
0,25	5,60	1	081460902

8146/RKL

kit linguette gancio superiore e inferiore
per paranchi manuali a leva 8146



8146 WLL t	€		
0,75	1,67	1	081460500
1,5	1,92	1	081460501
3,0	2,95	1	081460502
6,0	3,35	1	081460503

8146/RPC

kit perni blocco catena su gancio
per paranchi manuali a leva 8146



8146 WLL t	€		
0,75	1,74	1	081460510
1,5	2,57	1	081460511
3,0	2,71	1	081460512
6,0	2,71	1	081460513

8146/RKFC

kit finecorsa
per paranchi manuali a leva 8146



8146 WLL t	€		
0,75	4,60	1	081460520
1,5	5,90	1	081460521
3,0	6,30	1	081460522
6,0	7,40	1	081460523

8146/RKCI

kit corpi ganci inferiori
per paranchi manuali a leva 8146



8146 WLL t	€		
0,75	12,80	1	081460560
1,5	27,50	1	081460561
3,0	90,00	1	081460562
6,0	170,00	1	081460563

8147S/RKR

kit ruote per carrelli di traslazione a spinta
8147S



WLL t	€		
0,5	55,00	1	081470900
1,0	64,50	1	081470901
2,0	98,00	1	081470902

8147C/RKR

kit ruote per carrelli di traslazione a catena
8147C



WLL t	€		
1,0	66,00	1	081470951
2,0	102,00	1	081470952
3,0	174,00	1	081470953
5,0	245,00	1	081470955

8148/RA

crociera per fune argani manuali 8148



8148 t	€		
0,8	20,40	1	081480900
1,6	27,50	1	081480901
3,2	35,50	1	081480902



8148/RKS

set 3 spine di sicurezza
da sovraccarico
per argani manuali 8148



8148 t	€		
0,8	3,75	1	081480903
1,6 - 3,2	4,70	1	081480904

8148/RKCM

set 2 cappucci manico
per argani manuali 8148



8148/RKCM	€		
	1,71	1	081480905

8148/RKCL

set 2 cappucci leva
per argani manuali 8148



8148/RKCL	€		
	1,82	1	081480906

8148/RP

perni di ancoraggio
per argani manuali 8148



8148 t	€		
0,8	15,60	1	081480907
1,6	21,00	1	081480908
3,2	26,50	1	081480909

8148/RKG

set 2 guaine di protezione
per argani manuali 8148



8148 t	€		
0,8	16,10	1	081480910
1,6	18,40	1	081480911
3,2	19,40	1	081480912

8149

catene per paranchi,
acciaio legato ad alta resistenza
verniciata nera

CE



EN 818-7

DATI TECNICI

- coefficiente di sicurezza: 4
- trattamento termico: bonifica
- codice lotto di fabbricazione

ANALISI DI LABORATORIO

- analisi chimica
- analisi metallografica
- test di trazione

CERTIFICATI DISPONIBILI

- Specifica Prodotto
- Rapporto di Prova tipo 2.2 EN10204
- Certificato di Collaudo tipo 3.1 EN10204
- Dichiarazione di Conformità CE

Ø mm	WLL Kg	P mm	W min	€/m		
4	500	12	4,8	15,40	1	081490012
5	800	15	6,0	19,00	1	081490015
6	1100	18	7,2	21,30	1	081490018
6,3	1200	19	7,6	23,60	1	081490019
8	2000	24	9,6	32,00	1	081490024
10	3200	30	12	49,50	1	081490030

* ATTENZIONE: il prodotto viene consegnato in un unico spezzone di catena, salvo diversa indicazione in fase d'ordine!

8149CM

catene a mano per paranchi 8143



Ø mm	B mm	t mm	€/m		
4,8	8,2	22,2	4,90	1	081490901

*Viene consegnato un unico spezzone di catena aperto che deve essere chiuso dall'utilizzatore alla lunghezza desiderata (salvo diversa indicazione in fase d'ordine)

8149CM/RA

anello saldato di ricambio
catena a mano per paranchi 8143



L m	Ø mm	B mm	€		
3	4,8	8,2	62,50	1	081490903
6	4,8	8,2	94,50	1	081490906

*Anello chiuso saldato. Leggere attentamente il manuale per la sostituzione della catena.

8149 CMC

catene a mano per carrelli di traslazione
8147C



Ø mm	B mm	€/m		
4,7	7	3,75	1	081490600

Robur

Robur

A differenza dell'inox generico (AISI 304), l'acciaio AISI 316 da noi selezionato offre una maggiore resistenza agli agenti atmosferici, alla corrosione salina e da sali e acidi organici.

L'acciaio inossidabile AISI 316 contiene elevate quantità di:

- **Cromo** (forma una pellicola superficiale che protegge il materiale sottostante dall'ossidazione)
- **Molibdeno** (aumenta la resistenza alla corrosione dei cloruri, come acqua marina o disgelanti)
- **Nichel** (consente di mantenere la struttura dell'acciaio stabile nel tempo)

Il ridotto contenuto di carbonio rende inoltre questo acciaio più resistente alla corrosione intergranulare, un particolare tipo di corrosione difficile da rilevare sulla superficie dell'accessorio e che può innescare, in ambienti corrosivi, rotture improvvise. Altre caratteristiche che distinguono l'acciaio AISI 316 sono la facilità di ripulitura, l'ottimo coefficiente igienico, le caratteristiche amagnetiche e le performance meccaniche a basse temperature. Il fattore principale di affidabilità dei prodotti **Robur** Inox resta senza dubbio la qualità omogenea e costante nel tempo, che assicura gli stessi livelli di performance per tutti i lotti di produzione, ieri oggi e domani.



8205

tenditore a due occhi
inox AISI 316

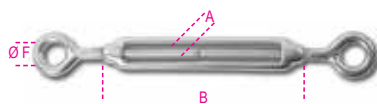

ANALISI DI LABORATORIO

- analisi chimica
 - test di trazione
- CERTIFICATI DISPONIBILI
- Specifica Prodotto
 - Rapporto di Prova tipo 2.2 UNI EN10204

A mm	B mm	ØF mm	WFL kg	€		
M4	62	8	75	6,15	10	082050204
M5	72	11	115	7,35	10	082050205
M6	92	12	160	9,75	8	082050206
M8	122	14	300	15,00	8	082050208
M10	150	16	470	22,60	4	082050210
M12	201	18	690	38,50	1	082050212
M14	225	22	940	96,00	1	082050214
M16	244	26	1290	98,00	1	082050216
M20	295	29	2130	141,50	1	082050220
M24	350	33	3000	324,00	1	082050224

confezioni speciali



A mm	B mm	WFL kg	€		
M4	62	5	34,50	1	082050704
M5	72	5	41,50	1	082050705
M6	92	4	44,00	1	082050706
M8	122	4	67,50	1	082050708
M10	150	2	51,00	1	082050710

8206

tenditore ad occhio e gancio
inox AISI 316

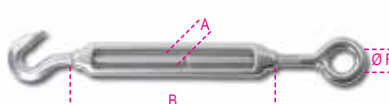

ANALISI DI LABORATORIO

- analisi chimica
 - test di trazione
- CERTIFICATI DISPONIBILI
- Specifica Prodotto
 - Rapporto di Prova tipo 2.2 UNI EN10204

A mm	B mm	ØF mm	WFL kg	€		
M5	72	11	25	7,45	10	082060205
M6	92	12	45	10,30	5	082060206
M8	122	14	95	15,70	5	082060208
M10	150	16	140	24,00	1	082060210
M12	201	18	300	40,00	1	082060212
M14	225	22	420	96,50	1	082060214
M16	244	26	570	98,50	1	082060216
M20	295	29	875	144,00	1	082060220

8207

tenditore a due ganci
inox AISI 316

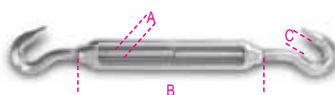

ANALISI DI LABORATORIO

- analisi chimica
 - test di trazione
- CERTIFICATI DISPONIBILI
- Specifica Prodotto
 - Rapporto di Prova tipo 2.2 UNI EN10204

A mm	B mm	C mm	WFL kg	€		
M5	72	9	25	7,90	10	082070205
M6	92	9	45	10,40	5	082070206
M8	122	10	95	16,00	5	082070208
M10	150	12	140	24,40	1	082070210
M12	201	14	300	40,50	1	082070212
M14	225	15	420	98,00	1	082070214
M16	244	16	570	101,50	1	082070216
M20	295	19	875	149,00	1	082070220

8209

tenditore a due forcelle
inox AISI 316

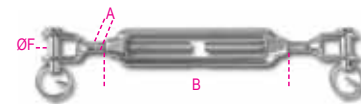

ANALISI DI LABORATORIO

- analisi chimica
 - test di trazione
- CERTIFICATI DISPONIBILI
- Specifica Prodotto
 - Rapporto di Prova tipo 2.2 UNI EN10204

A mm	B mm	ØF mm	WFL kg	€		
M5	72	5	115	13,20	5	082090205
M6	92	6	160	15,50	5	082090206
M8	122	8	300	22,30	5	082090208
M10	150	10	470	36,50	1	082090210
M12	201	12	690	59,00	1	082090212
M14	225	14	940	79,50	1	082090214
M16	244	16	1290	120,00	1	082090216
M20	295	20	2130	211,00	1	082090220
M24	350	24	3060	512,00	1	082090224

8210

tenditore a due forcelle con canala a tubo
inox AISI 316

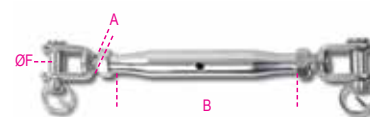

ANALISI DI LABORATORIO

- analisi chimica
 - test di trazione
- CERTIFICATI DISPONIBILI
- Specifica Prodotto
 - Rapporto di Prova tipo 2.2 UNI EN10204

A mm	B mm	ØF mm	WFL kg	€		
M5	81	5	115	16,60	3	082100205
M6	92	6	160	20,00	3	082100206
M8	112	8	300	29,00	1	082100208
M10	121	10	470	45,50	1	082100210
M12	150	12	690	75,50	1	082100212
M14	169	14	940	98,00	1	082100214
M16	190	16	1290	145,00	1	082100216
M20	220	20	2130	252,00	1	082100220



8210FTP

tenditori a forcella e terminale a pressare
canaula a tubo
inox Aisi 316

Acciaio con Nichel, Cromo e Molibdeno per una maggiore resistenza alla corrosione.

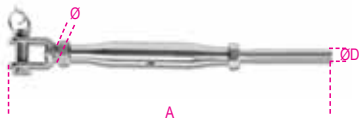

ANALISI DI LABORATORIO

- analisi chimica

- test di trazione

CERTIFICATI DISPONIBILI

- Specifica Prodotto

- Rapporto di Prova tipo 2.2 UNI EN10204

Ø mm	A mm	ØD mm	WFL mm	€	kg	
M5	159	2,70	150	18,50	2	082100605
M6	179	3,30	250	21,90	2	082100606
M8	216	4,30	350	30,00	1	082100608
M10	241	5,30	550	46,00	1	082100610
M12	300	6,30	1000	67,00	1	082100612
M14	345	7,30	1350	101,50	1	082100614
M16	383	8,30	1625	147,50	1	082100616
M20	484	10,50	2125	251,00	1	082100620

8201T

canaule a tubo
inox AISI 316



ANALISI DI LABORATORIO

- analisi chimica

- test di trazione

CERTIFICATI DISPONIBILI

- Specifica Prodotto

- Rapporto di Prova tipo 2.2 UNI EN10204

Ø mm	Ø" mm	WFL kg	L mm	€	kg	
M6	1/4	160	95	3,70	5	082010406
M8	5/16	300	105	5,45	5	082010408
M10	3/8	470	125	9,15	3	082010410
M12	1/2	690	150	16,00	3	082010412
M14	9/16	940	165	17,00	1	082010414
M16	5/8	1290	190	29,00	1	082010416
M20	3/4	2130	210	43,50	1	082010420

8210F

forcelle per tenditori
inox AISI 316

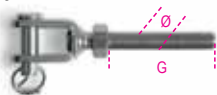

Analisi di laboratorio:

- Analisi chimica

- Test di trazione

Certificati disponibili:

- Specifica Prodotto

- Rapporto di Prova tipo 2.2 UNI EN10204

Ø mm	Ø" mm	G mm	WFL kg	€	kg	
M5	3/16	38,5	115	5,50	4	082100305
M6	1/4	49	160	6,15	4	082100306
M8	5/16	56	300	8,95	4	082100308
M10	3/8	61	470	15,30	2	082100310
M12	1/2	81	690	24,10	2	082100312
M14	9/16	93	940	38,00	2	082100314

filetto sinistrorso

Ø mm	Ø" mm	G mm	WFL kg	€	kg	
M5	3/16	38,5	115	5,50	4	082100405
M6	1/4	49	160	6,15	4	082100406
M8	5/16	56	300	8,95	4	082100408
M10	3/8	61	470	15,30	2	082100410
M12	1/2	81	690	24,10	2	082100412
M14	9/16	93	940	39,00	2	082100414

8248

tiranti ad occhio
INOX 316L
destrì



UNI 6058

ANALISI DI LABORATORIO

- analisi chimica

- test di trazione

CERTIFICATI DISPONIBILI

- Specifica Prodotto

- Rapporto di Prova tipo 2.2 UNI EN10204

ØxL mm	F mm	€	kg	
8X120	6	7,15	1	082480008
10x80	8	9,65	1	082480010
10x130	8	12,90	1	082480012
12x95	10	14,60	1	082480016
12x125	10	17,40	1	082480018

8249

viti ad occhio per tasselli
inox AISI 316



ANALISI DI LABORATORIO

- analisi chimica

- test di trazione

CERTIFICATI DISPONIBILI

- Specifica Prodotto

- Rapporto di Prova tipo 2.2 UNI EN10204

A mm	WFL kg	D mm	€	kg	
M5	100	50	2,67	10	082490205
M6	160	55	3,35	10	082490206
M8	300	60	5,40	5	082490208
M10	470	80	9,65	5	082490210
M12	690	120	16,80	2	082490212



8249G

ganci per tasselli
inox AISI 316



ANALISI DI LABORATORIO

- analisi chimica

- test di trazione

CERTIFICATI DISPONIBILI

- Specifica Prodotto

- Rapporto di Prova tipo 2.2 UNI EN10204

A mm	E mm	ØF mm	WFL kg	€	kg	
M5	39	9	25	1,28	5	082490305
M6	43	10,5	45	1,53	5	082490306
M8	57	14,5	95	2,67	3	082490308

8216

morsetti
inox AISI 316

CE

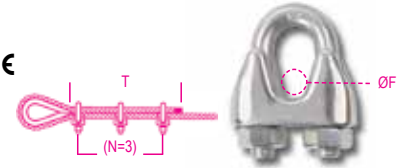

ANALISI DI LABORATORIO

- analisi chimica

- test coppia di serraggio

CERTIFICATI DISPONIBILI

- Specifica Prodotto

- Rapporto di Prova tipo 2.2 UNI EN10204

- Certificato di Conformità CE

ØF mm	"	T	N	€	kg	
2	5/64	80	3	3,10	20	082160202
3	1/8	80	3	3,15	20	082160203
4	5/32	80	3	3,55	20	082160204
5	3/16	110	3	4,00	20	082160205
6	1/4	120	5	4,50	10	082160206
8	5/16	210	5	5,95	10	082160208
10	3/8	240	5	8,30	8	082160210
12-13	1/2	300	5	11,50	5	082160213
16	5/8	335	5	17,00	5	082160216
20	3/4	540	5	21,50	5	082160220
22	7/8	595	7	34,50	3	082160222

confezioni speciali



ØF mm	"	€	kg		
2	5/64	10	35,00	1	082160702
3	1/8	10	35,50	1	082160703
4	5/32	10	40,00	1	082160704
5	3/16	10	45,00	1	082160705
6	1/4	5	25,50	1	082160706
8	5/16	5	33,50	1	082160708
10	3/8	4	37,50	1	082160710

confezioni appendibili

ØF mm	€	kg		
2	4	13,10	1	082169402
3	4	13,20	1	082169403
4	4	14,80	1	082169404
5	2	8,95	1	082169405
6	2	10,10	1	082169406
8	2	13,10	1	082169408
10	2	17,70	1	082169410



8220

radance, tipo pesante
inox AISI 316

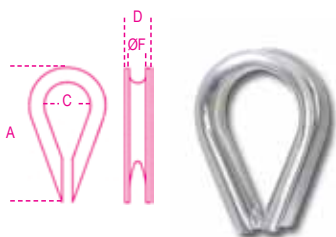

ANALISI DI LABORATORIO

- analisi chimica
- CERTIFICATI DISPONIBILI
- Specifica Prodotto
- Rapporto di Prova tipo 2.2 UNI EN10204

ø F mm	D mm	A mm	C mm	€		
2	4,5	21	7,5	1,01	15	082200202
3	6	24	10	1,11	15	082200203
4	6,6	28	11	1,28	10	082200204
5	8,5	30	13	1,53	10	082200205
6	10	37	15	1,74	10	082200206
8	12,5	51	23	2,74	5	082200208
10	14,6	56	27	3,35	5	082200210
12	18	68	32	4,60	5	082200212
14	19	69	34	5,95	5	082200214
16	22	83	37	6,70	5	082200216
18	23	81	38	7,90	1	082200218
20	27,8	105	45	9,30	1	082200220
22	29,6	112	45	12,10	1	082200222

8225

grilli diritti
per connessioni generiche
inox AISI 316
NON destinati al sollevamento



ANALISI DI LABORATORIO

- analisi chimica
- test di trazione
- CERTIFICATI DISPONIBILI
- Specifica Prodotto
- Rapporto di Prova tipo 2.2 UNI EN10204

ø D mm	"	A mm	WFL kg	€		
4	5/32	8	50	3,25	20	082250204
5	3/16	11	70	3,60	20	082250205
6	1/4	13	100	3,90	10	082250206
8	5/16	17	250	6,35	10	082250208
10	3/8	21	400	9,15	8	082250210
12	1/2	25	600	15,00	3	082250212
16	5/8	32	1000	33,00	1	082250216
19	3/4	38	1600	55,00	1	082250219
22	7/8	43	2000	85,50	1	082250222
25	1	46	2800	125,00	1	082250225

confezioni speciali



ø D mm	"		€		
4	5/32	10	36,50	1	082250704
5	3/16	10	40,50	1	082250705
6	1/4	5	21,90	1	082250706
8	5/16	5	35,50	1	082250708
10	3/8	4	41,00	1	082250710

8227

grilli diritti lunghi
per connessioni generiche
inox AISI 316
NON destinati al sollevamento



ANALISI DI LABORATORIO

- analisi chimica
- test di trazione
- CERTIFICATI DISPONIBILI
- Specifica Prodotto
- Rapporto di Prova tipo 2.2 UNI EN10204

ø D mm	"	A mm	WFL kg	€		
4	5/32	8	50	2,74	10	082270204
5	3/16	10	70	3,15	10	082270205
6	1/4	13,5	100	4,00	5	082270206
8	5/16	17	250	6,55	5	082270208
10	3/8	21	400	10,80	2	082270210
12	1/2	25	600	17,10	1	082270212

8228

grilli a lira
per connessioni generiche
inox AISI 316
NON destinati al sollevamento

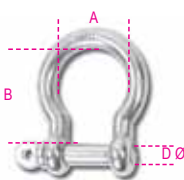

ANALISI DI LABORATORIO

- analisi chimica
- test di trazione
- CERTIFICATI DISPONIBILI
- Specifica Prodotto
- Rapporto di Prova tipo 2.2 UNI EN10204

ø D mm	A mm	B mm	WFL kg	€		
4	13	20	60	2,48	10	082280204
5	17	23	80	2,87	10	082280205
6	20	27	100	3,25	10	082280206
8	28	36	200	5,20	5	082280208
10	36	44	300	8,30	5	082280210
12	41	53	500	13,30	5	082280212
16	54	74	800	29,00	1	082280216
19	66	86	1100	53,00	1	082280219

8240F

golfari per sollevamento inox A4
maschio, FORGIATI

CE



DATI TECNICI

- coefficiente di sicurezza: 6
- codice lotto di fabbricazione
- ANALISI DI LABORATORIO
- analisi chimica
- analisi metallografica
- test di trazione
- CERTIFICATI DISPONIBILI
- Specifica Prodotto
- Rapporto di Prova tipo 2.2 UNI EN10204
- Certificato di Controllo tipo 3.1 UNI EN10204
- Dichiarazione di Conformità CE

ø mm	WLL mm	WLL kg	€		
M6	1,0	120	7,45	4	082400406
* M8	1,25	200	8,30	4	082400408
* M10	1,5	400	14,00	4	082400410
* M12	1,75	600	22,70	4	082400412
* M14	2	1000	36,50	2	082400414
* M16	2	1200	36,50	2	082400416
* M20	2,5	2000	59,00	2	082400420
* M24	3	2700	111,50	2	082400424
* M30	3,5	4000	247,00	1	082400430

(*) Caratteristiche dimensionali DIN 580:2010
WLL incrementato in base a Fascicolo Tecnico Robur
(garantito per accoppiamenti inox-inox)

8240

golfari maschio,
per connessioni generiche
inox AISI 316
NON destinati al sollevamento



ANALISI DI LABORATORIO

- analisi chimica
- test di trazione
- CERTIFICATI DISPONIBILI
- Specifica Prodotto
- Rapporto di Prova tipo 2.2 UNI EN10204

A mm	B mm	ø C mm	WFL kg	€		
M6	41	15	90	2,14	10	082400206
M8	50	20	140	3,20	10	082400208
M10	62	25	230	6,40	5	082400210
M12	74	30	340	10,80	5	082400212



8242F

golfari per sollevamento inox A4
femmina, FORGIATI

CE



DATI TECNICI

- coefficiente di sicurezza: 6
- codice lotto di fabbricazione

ANALISI DI LABORATORIO

- analisi chimica
- analisi metallografica
- test di trazione

CERTIFICATI DISPONIBILI

- Specifica Prodotto
- Rapporto di Prova tipo 2.2 UNI EN10204
- Certificato di Controllo tipo 3.1 UNI EN10204
- Dichiarazione di Conformità CE

ø mm	WLL kg	€	📄	📄
M6	1,0	120	7,45	4 082420406
* M8	1,25	200	8,30	4 082420408
* M10	1,5	400	14,00	4 082420410
* M12	1,75	600	22,70	4 082420412
* M14	2	1000	36,50	2 082420414
* M16	2	1200	36,50	2 082420416
* M20	2,5	2000	59,00	2 082420420
* M24	3	2700	111,50	2 082420424
* M30	3,5	4000	247,00	1 082420430

(*) Caratteristiche dimensionali DIN 582:2010
WLL incrementato in base a Fascicolo Tecnico Robur
(garantito per accoppiamenti inox-inox)

8242

golfari femmina,
per connessioni generiche,
inox AISI 316

NON destinato al sollevamento



A mm	B mm	ø C mm	WFL kg	€	📄	📄
M6	27	15	90	2,14	10	082420206
M8	36	20	140	3,20	10	082420208
M10	45	25	230	6,40	5	082420210
M12	55	30	340	10,80	5	082420212

8274

moschettoni
per connessioni generiche
inox AISI 316

NON sono dispositivi di protezione individuale

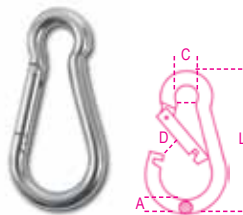

ANALISI DI LABORATORIO

- analisi chimica
- test di trazione

CERTIFICATI DISPONIBILI

- Specifica Prodotto
- Rapporto di Prova tipo 2.2 UNI EN10204

ø A x L mm	ø C mm	D mm	WFL kg	€	📄	📄
4,5x40	6,5	6	20	2,92	20	082740204
5x50	7	6,5	30	2,92	20	082740205
6x60	8,5	7,5	40	3,10	10	082740206
7x70	10	9	60	3,70	10	082740207
8x80	12	10	75	4,95	10	082740208
9x90	12,5	10,5	100	6,80	10	082740209
10x100	15	13	120	8,45	8	082740210
11x120	19	18	140	12,10	1	082740211
12x140	22	21	140	16,50	1	082740212
13x160	22	26	200	20,70	1	082740213

confezioni speciali



ø A x L mm	ø C mm	€	📄	📄
4,5x40	6,5	10	33,00	1 082740704
5x50	7	10	33,00	1 082740705
6x60	8,5	5	17,40	1 082740706
7x70	10	5	20,80	1 082740707
8x80	12	5	28,00	1 082740708
9x90	12,5	5	38,00	1 082740709
10x100	15	4	38,00	1 082740710

8274A

moschettoni con anello
per connessioni generiche
inox AISI 316

NON sono dispositivi di protezione individuale

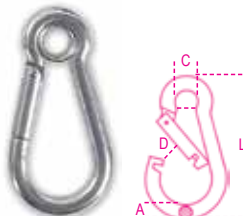

ANALISI DI LABORATORIO

- analisi chimica
- test di trazione

CERTIFICATI DISPONIBILI

- Specifica Prodotto
- Rapporto di Prova tipo 2.2 UNI EN10204

ø A x L mm	ø C mm	D mm	WFL kg	€	📄	📄
5x50	6,5	7	30	2,87	10	082740405
6x60	7,5	7,5	40	3,45	5	082740406
8x80	9,5	10	75	5,70	5	082740408

8274G

moschettoni con ghiera
per connessioni generiche
inox AISI 316

NON sono dispositivi di protezione individuale

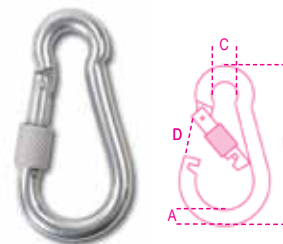

ANALISI DI LABORATORIO

- analisi chimica
- test di trazione

CERTIFICATI DISPONIBILI

- Specifica Prodotto
- Rapporto di Prova tipo 2.2 UNI EN10204

ø A x L mm	ø C mm	D mm	WFL kg	€	📄	📄
6x60	8,5	6,5	40	3,80	5	082740306
8x80	12	8,5	75	6,85	5	082740308
10x100	15	12	120	13,10	3	082740310

8276

moschettoni asimmetrici
per connessioni generiche
inox AISI 316

NON sono dispositivi di protezione individuale

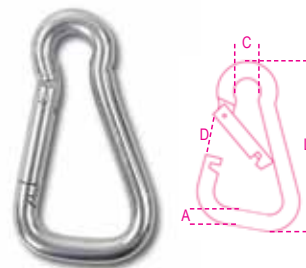

ANALISI DI LABORATORIO

- analisi chimica
- test di trazione

CERTIFICATI DISPONIBILI

- Specifica Prodotto
- Rapporto di Prova tipo 2.2 UNI EN10204

ø A x L mm	ø C mm	D mm	WFL kg	€	📄	📄
6x60	8,5	10	40	3,45	5	082760206
8x80	12	14	75	5,95	5	082760208
10x100	15	18	120	10,50	3	082760210



82766

moschettoni asimmetrici con ghiera
per connessioni generiche
inox AISI 316

NON sono dispositivi di protezione individuale

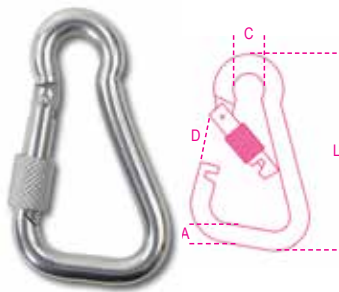

ANALISI DI LABORATORIO

- analisi chimica

- test di trazione

CERTIFICATI DISPONIBILI

- Specifica Prodotto

- Rapporto di Prova tipo 2.2 UNI EN10204

ø A x L	ø C	D	WFL	€		
mm	mm	mm	kg			
6x60	8,5	9	40	4,40	3	082760306
8x80	12	12,5	75	7,90	3	082760308
10x100	15	16	120	14,40	3	082760310

8278

moschettoni trapezoidali
per connessioni generiche
inox AISI 316

NON sono dispositivi di protezione individuale

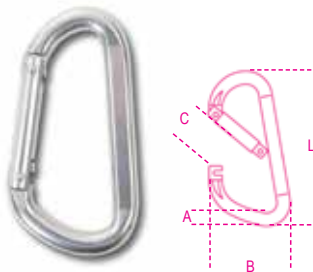

ANALISI DI LABORATORIO

- analisi chimica

- test di trazione

CERTIFICATI DISPONIBILI

- Specifica Prodotto

- Rapporto di Prova tipo 2.2 UNI EN10204

ø A x L	B	C	WFL	€		
mm	mm	mm	kg			
8x80	45	14	75	13,30	3	082780208
10x100	55	16	120	20,70	3	082780210



8280

maglie di giunzione
per connessioni generiche
inox AISI 316

NON sono dispositivi di protezione individuale

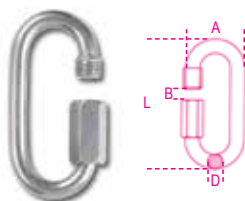

ANALISI DI LABORATORIO

- analisi chimica

- test di trazione

CERTIFICATI DISPONIBILI

- Specifica Prodotto

- Rapporto di Prova tipo 2.2 UNI EN10204

ø D x L	A	B	WFL	€		
mm	mm	mm	kg			
3,5x35	17	5	20	3,40	10	082800203
4x40	19	6	30	3,60	10	082800204
5x50	23	7	50	4,40	5	082800205
6x60	26	8	60	5,20	5	082800206
7x70	30	9	100	5,95	5	082800207
8x80	33	10	140	8,40	2	082800208
10x90	40	12	220	13,70	2	082800210
12x100	47	14	300	20,70	1	082800212

8250

moschettoni a gancio con sicura
inox AISI 316



ANALISI DI LABORATORIO

- analisi chimica

- test di trazione

CERTIFICATI DISPONIBILI

- Specifica Prodotto

- Rapporto di Prova tipo 2.2 UNI EN10204

L	A	ø B	WFL	€		
mm	mm	mm	kg			
50	25	8	40	4,25	5	082500205
70	31	12,5	90	6,50	5	082500207
100	47	20	190	10,50	2	082500210

8264

moschettoni a girello
inox AISI 316



ANALISI DI LABORATORIO

- analisi chimica

- test di trazione

CERTIFICATI DISPONIBILI

- Specifica Prodotto

- Rapporto di Prova tipo 2.2 UNI EN10204

B	L	C	WFL	€		
mm	mm	mm	kg			
12	88	12	60	11,40	5	082640212
16	90	12	60	11,80	5	082640216
19	93	12	60	11,90	2	082640219

8267

moschettoni a gancio con girello e sicura
inox AISI 316

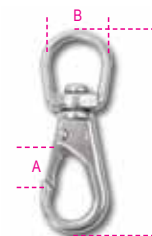

ANALISI DI LABORATORIO

- analisi chimica

- test di trazione

CERTIFICATI DISPONIBILI

- Specifica Prodotto

- Rapporto di Prova tipo 2.2 UNI EN10204

A	L	B	WFL	€		
mm	mm	mm	kg			
10	87	21	30	10,10	5	082670210
12	118	22	70	16,90	2	082670213

Robur

8272

girelli a due occhi
per connessioni generiche
inox AISI 316

NON destinato al sollevamento

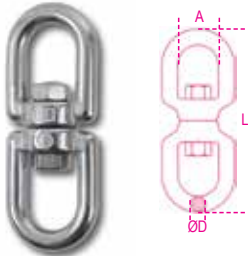

ANALISI DI LABORATORIO

- analisi chimica
 - test di trazione
- CERTIFICATI DISPONIBILI**
- Specifica Prodotto
 - Rapporto di Prova tipo 2.2 UNI EN10204

ø D mm	A mm	L mm	WFL kg	€		
4	11	50	90	5,70	5	082720204
5	13	60	115	7,45	5	082720205
6	15	66	140	9,20	5	082720206
8	19	90	250	14,80	3	082720208
10	23	112	300	22,80	1	082720210
13	33	148	650	46,00	1	082720213
16	38	184	1000	86,00	1	082720216
19	40	223	1600	153,50	1	082720219

8273

Moschettoni a sgancio rapido
con occhio girevole
per connessioni generiche
inox AISI 316

NON destinato al sollevamento



ANALISI DI LABORATORIO

- analisi chimica
 - test di trazione
- CERTIFICATI DISPONIBILI**
- Specifica Prodotto
 - Rapporto di Prova tipo 2.2 UNI EN10204

ø C x L mm	B mm	WFL kg	BF kg	€		
12x70	12	230	1100	17,40	1	082730012
16x85	14,50	440	2000	24,10	1	082730016
22x120	20	700	3500	38,00	1	082730022

8282S

ganci a "S" simmetrici
inox AISI 316

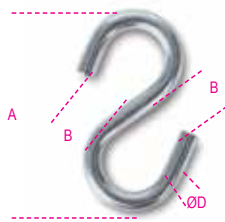

ANALISI DI LABORATORIO

- analisi chimica
 - test di trazione
- CERTIFICATI DISPONIBILI**
- Specifica Prodotto
 - Rapporto di Prova tipo 2.2 UNI EN10204

ø D mm	B mm	A mm	WFL kg	€		
3	5,5	34	4	0,31	40	082820303
4	7,0	40	5	0,62	30	082820304
5	9,0	46	12	1,01	20	082820305
6	10	54	18	1,68	15	082820306

8284

terminali gancio a pellicano
inox AISI 316



ANALISI DI LABORATORIO

- analisi chimica
 - test di trazione
- CERTIFICATI DISPONIBILI**
- Specifica Prodotto
 - Rapporto di Prova tipo 2.2 UNI EN10204

ø C mm	B mm	L mm	WFL kg	€		
6	11	73	200	16,80	3	082840006
8	14	98	300	22,70	3	082840008
10	23	143	450	47,00	1	082840010

8285

terminali a forcella
inox AISI 316

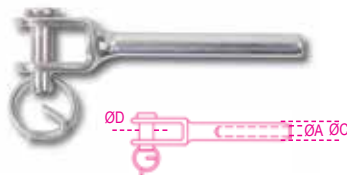

ANALISI DI LABORATORIO

- analisi chimica
 - test di trazione
- CERTIFICATI DISPONIBILI**
- Specifica Prodotto
 - Rapporto di Prova tipo 2.2 UNI EN10204

ø A M	ø C mm	ø D mm	WFL kg	€		
3	6,3	6	180	3,35	5	082850203
4	7,5	8	200	5,40	3	082850204
5	9	10	330	7,35	2	082850205
6	12,5	12	720	15,30	2	082850206
7	12,5	12	850	16,40	2	082850207
8	15,5	16	1120	22,00	2	082850208
10	18	16	1300	31,00	2	082850210
12	20	19	2400	37,00	2	082850212

8286

terminali ad occhio
inox AISI 316



ANALISI DI LABORATORIO

- analisi chimica
 - test di trazione
- CERTIFICATI DISPONIBILI**
- Specifica Prodotto
 - Rapporto di Prova tipo 2.2 UNI EN10204

ø D M	ø A mm	ø C mm	WFL kg	€		
3	6,5	6,3	180	3,45	5	082860203
4	8,5	7,5	200	4,00	3	082860204
5	10	9	330	5,40	2	082860205
6	12,5	12,6	720	8,85	2	082860206
7	12,5	14,2	850	9,55	2	082860207
8	14,5	16	1120	16,00	2	082860208
10	16,4	18	1300	28,00	2	082860210
12	19,3	20	2400	40,00	2	082860212

8287

terminali a tubo
inox AISI 316



ANALISI DI LABORATORIO

- analisi chimica
 - test di trazione
- CERTIFICATI DISPONIBILI**
- Specifica Prodotto
 - Rapporto di Prova tipo 2.2 UNI EN10204

ø D M	ø A mm	E mm	WFL kg	€		
3	6,2	M6	180	3,00	5	082870203
4	7,5	M8	200	4,25	3	082870204
5	8,7	M10	330	5,95	2	082870205
6	12,6	M12	720	10,90	2	082870206
7	12,6	M14	850	15,20	2	082870207
8	16	M16	1120	22,00	2	082870208
10	18	M16	1300	24,40	2	082870210
12	20	M20	2400	33,50	2	082870212



8290

ponticelli
inox AISI 316



ANALISI DI LABORATORIO

- analisi chimica
- CERTIFICATI DISPONIBILI
- Specifica Prodotto
- Rapporto di Prova tipo 2.2 UNI EN10204

ø A mm	B mm	ø C mm	L mm	€		
5	18	4,3	40	1,08	5	082900205
6	22	5,2	44	1,53	5	082900206
8	23	5,2	51	2,41	5	082900208

8381SX

collari per sostegno tubazioni,
acciaio inox

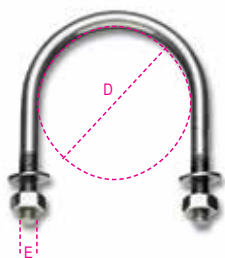

AISI 304

ANALISI DI LABORATORIO

- analisi chimica
- CERTIFICATI DISPONIBILI
- Rapporto di Prova tipo 2.2 UNIEN10204

D mm	D gas	E mm	€		
11	1/8"	M6	2,67	20	083810401
14	1/4"	M6	2,74	20	083810402
18	3/8"	M6	2,81	20	083810403
22	1/2"	M6	2,87	20	083810404
27	3/4"	M6	2,92	20	083810405
34	1"	M6	3,10	20	083810406
43	1 1/4"	M6	3,55	20	083810407
49	1 1/2"	M8	6,35	10	083810408
61	2"	M8	7,00	10	083810409
77	2 1/2"	M8	8,05	10	083810410
89	3"	M8	8,95	10	083810412
115	4"	M8	11,50	10	083810413
168	6"	M10	22,00	1	083810416
220	8"	M10	26,50	1	083810418



8279

catene tipo Genovese
per collegamenti statici
INOX Aisi 304



DATI TECNICI

- coefficiente di sicurezza: 4
- CERTIFICATI DISPONIBILI
- Specifica Prodotto
- Rapporto di Prova tipo 2.2 UNI EN10204

Ø mm	nr	WFL kg	m	€		
2	13	20	50	260,00	1	082790020
3	17	55	50	474,00	1	082790030
4	19	100	50	668,00	1	082790040
5	21	250	40	734,00	1	082790050
6	23	310	30	747,00	1	082790060
8	27	400	15	734,00	1	082790080
10	30	1000	10	1.150,00	1	082790400

Attenzione: prodotto NON destinato al sollevamento

8293

sistemi di legatura a cricchetto AISI 304
nastro in poliestere ad alta tenacità LC 300kg
ganci uncino

in confezione appendibile

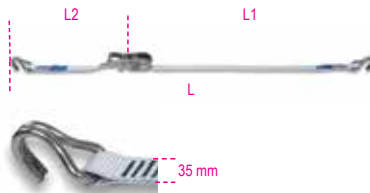

Fino ad
esaurimento scorte

L m	L2 mm	L1 mm	STF daN	€		
6	5700	300	100	74,50	1	082930106

LC = 300 kg

8297C

sistemi di legatura ad anello
con mini cricchetto AISI 304
nastro in poliestere ad alta tenacità LC 700kg

in confezione appendibile

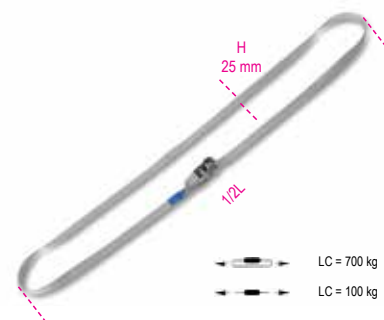

LC = 700 kg
LC = 100 kg

L m	H mm	€		
5	25	28,50	1	082970350

LC = 700 kg

8297F

2 sistemi di legatura ad anello
con fibbia AISI 304
nastro in poliestere ad alta tenacità LC 250kg

in confezione appendibile

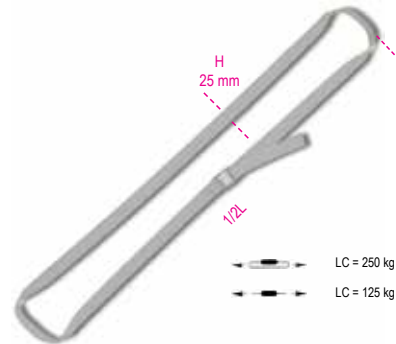

LC = 250 kg
LC = 125 kg

L m	H mm	€		
3	25	28,50	1	082970230

LC = 250 kg



BRACHE DI NASTRO IN POLIESTERE UNI EN1492-1 e UNI EN1492-2

DATI TECNICI

- coefficiente di sicurezza: 7
- codice lotto di fabbricazione

ANALISI DI LABORATORIO

- test di trazione

CERTIFICATI DISPONIBILI

- Specifica Prodotto
- Rapporto di Prova tipo 2.2 UNI EN10204
- Certificato del Fabbricante UNI EN1492
- Dichiarazione di Conformità CE

BRACHE IN POLIESTERE

Conformi alla norma europea UNI EN 1492, le brache in poliestere sono **leggere, maneggevoli ed estremamente flessibili**; non rovinano le superfici dei carichi e garantiscono elasticità per ammortizzare meglio gli strappi durante la movimentazione.

Sono la soluzione ideale per problemi di **sollevamento di carichi delicati**, che potrebbero essere danneggiati da tiranti in fune o catena, oppure nel caso di lavori in ambienti corrosivi o con pericolo di conduzione elettrica.

L'**etichetta** cucita sul nastro riportante i dati del costruttore, la marcatura CE, il codice di lotto e dati di portata, è **rivestita da una protezione che ne preserva la leggibilità nel tempo**.



	$\beta = 0^\circ + 45^\circ$	$\beta = 45^\circ + 60^\circ$			
	1t	0,8t	2t	1,4t	1t
	2t	1,6t	4t	2,8t	2t
	3t	2,4t	6t	4,2t	3t
	4t	3,2t	8t	5,6t	4t
	5t	4t	10t	7t	5t
	6t	4,8t	12t	8,4t	6t
	8t	6,4t	16t	11,2t	8t
	10t	8t	20t	14t	10t
	12t	9,6t	24t	16,8t	12t
	15t	12t	30t	21t	15t
	20t	16t	40t	28t	20t
	25t	20t	50t	35t	25t
	30t	24t	60t	42t	30t
	40t	32t	80t	56t	40t
	50t	40t	100t	70t	50t

8150

brache per sollevamento 1t viola
nastro piatto a due strati, asole rinforzate,
poliestere alta tenacità (PES)

CE



EN 1492-1

L m	H mm	WLL ton	€		
0,5	30	1	4,75	1	081500005
1	30	1	6,00	1	081500010
1,5	30	1	7,70	1	081500015
2	30	1	8,50	1	081500020
2,5	30	1	9,75	1	081500025
3	30	1	10,80	1	081500030
3,5	30	1	12,00	1	081500035
4	30	1	13,90	1	081500040
5	30	1	16,40	1	081500050
6	30	1	18,80	1	081500060
8	30	1	24,50	1	081500080

8153

brache per sollevamento 2t verde
nastro piatto a due strati, asole rinforzate,
poliestere alta tenacità (PES)

CE

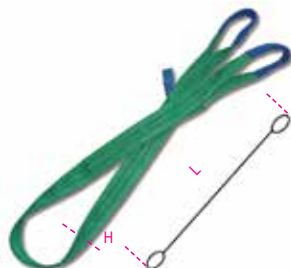

EN 1492-1

L m	H mm	WLL ton	€		
1	60	2	9,45	1	081530010
1,5	60	2	12,70	1	081530015
2	60	2	14,60	1	081530020
2,5	60	2	17,20	1	081530025
3	60	2	19,90	1	081530030
3,5	60	2	23,20	1	081530035
4	60	2	24,50	1	081530040
5	60	2	30,00	1	081530050
6	60	2	35,50	1	081530060
8	60	2	45,00	1	081530080
10	60	2	54,50	1	081530100



8156

brache per sollevamento 3t giallo
nastro piatto a due strati, asole rinforzate,
poliestere alta tenacità (PES)

CE

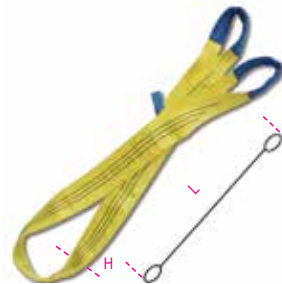

EN 1492-1

L m	H mm	WLL ton	€		
1	90	3	13,40	1	081560010
1,5	90	3	17,70	1	081560015
2	90	3	21,90	1	081560020
2,5	90	3	26,00	1	081560025
3	90	3	30,50	1	081560030
3,5	90	3	34,00	1	081560035
4	90	3	37,50	1	081560040
5	90	3	45,50	1	081560050
6	90	3	53,00	1	081560060
8	90	3	69,50	1	081560080
10	90	3	85,00	1	081560100
12	90	3	106,50	1	081560120

8157

brache per sollevamento 4t grigio
nastro piatto a due strati, asole rinforzate,
poliestere alta tenacità (PES)

CE



EN 1492-1

L m	H mm	WLL ton	€		
2	120	4	30,00	1	081570020
3	120	4	40,00	1	081570030
4	120	4	51,50	1	081570040
5	120	4	62,50	1	081570050
6	120	4	72,50	1	081570060
8	120	4	94,00	1	081570080
10	120	4	115,50	1	081570100
12	120	4	169,00	1	081570120



8158

brache per sollevamento 5t rosso
nastro piatto a due strati, asole rinforzate,
poliestere alta tenacità (PES)

CE



EN 1492-1

L m	H mm	WLL ton	€		
2	150	5	41,50	1	081580020
3	150	5	54,50	1	081580030
4	150	5	69,50	1	081580040
5	150	5	83,50	1	081580050
6	150	5	99,00	1	081580060
8	150	5	127,50	1	081580080
10	150	5	156,50	1	081580100
12	150	5	229,00	1	081580120

8159

brache per sollevamento 6t marrone
nastro piatto a due strati, asole rinforzate,
poliestere alta tenacità (PES)

CE



EN 1492-1

L m	H mm	WLL ton	€		
2	180	6	51,50	1	081590020
3	180	6	76,00	1	081590030
4	180	6	97,50	1	081590040
5	180	6	117,50	1	081590050
6	180	6	137,50	1	081590060
8	180	6	179,50	1	081590080
10	180	6	222,00	1	081590100



8160

brache per sollevamento 8t blu
nastro piatto a due strati, asole rinforzate,
poliestere alta tenacità (PES)

CE



EN 1492-1

L m	H mm	WLL ton	€		
3	240	8	104,50	1	081600030
4	240	8	133,00	1	081600040
5	240	8	158,00	1	081600050
6	240	8	187,50	1	081600060
8	240	8	241,00	1	081600080
10	240	8	300,00	1	081600100

8161

brache per sollevamento arancio
10t nastro piatto a due strati,
20t nastro piatto a quattro strati,
asole rinforzate

CE

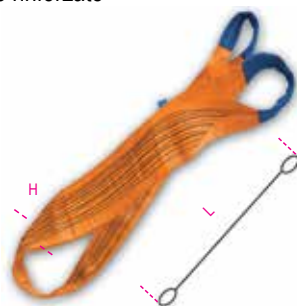

EN 1492-1

L m	H mm	WLL ton	€		
3	300	10	143,50	1	081610030
4	300	10	211,50	1	081610040
5	300	10	254,00	1	081610050
6	300	10	295,00	1	081610060
8	300	10	390,00	1	081610080
10	300	10	475,00	1	081610100
12	300	10	571,00	1	081610120
3	300	20	470,00	1	081612030
4	300	20	590,00	1	081612040
5	300	20	711,00	1	081612050
6	300	20	831,00	1	081612060
8	300	20	1.071,00	1	081612080
10	300	20	1.310,00	1	081612100
12	300	20	1.555,00	1	081612120

8170

brache per sollevamento 1t
nastro ad anello continuo, viola
tessuto in poliestere ad alta tenacità (PES)

CE

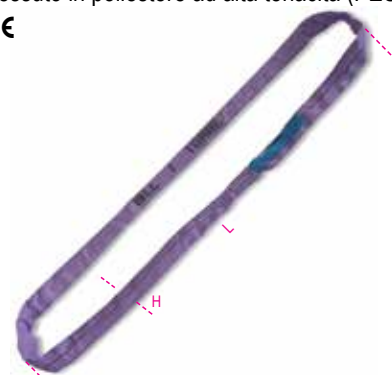

EN 1492-2

L m	WLL ton	H mm	€		
0,5	1	45	5,40	1	081700010
1	1	45	7,05	1	081700020
1,5	1	45	9,95	1	081700030
2	1	45	13,00	1	081700040
2,5	1	45	16,00	1	081700050
3	1	45	18,80	1	081700060
4	1	45	24,90	1	081700080
5	1	45	31,00	1	081700100

8173

brache per sollevamento 2t
nastro ad anello continuo, verde
tessuto in poliestere ad alta tenacità (PES)

CE

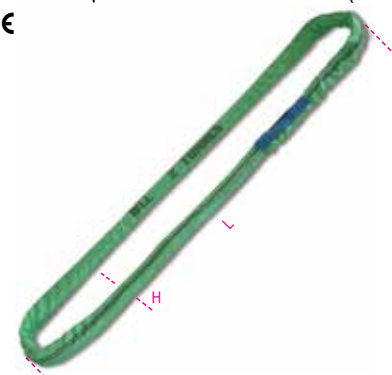

EN 1492-2

L m	H mm	WLL ton	€		
0,5	50	2	7,05	1	081730010
1	50	2	10,80	1	081730020
1,5	50	2	15,70	1	081730030
2	50	2	20,60	1	081730040
2,5	50	2	25,50	1	081730050
3	50	2	30,00	1	081730060
4	50	2	40,50	1	081730080
5	50	2	50,50	1	081730100
6	50	2	60,50	1	081730120
8	50	2	79,00	1	081730160





8176

brache per sollevamento 3t
nastro ad anello continuo, giallo
tessuto in poliestere ad alta tenacità (PES)

CE



EN 1492-2

L m	H mm	WLL ton	€	📦	🚚
0,5	60	3	7,80	1	081760010
1	60	3	14,20	1	081760020
1,5	60	3	20,60	1	081760030
2	60	3	26,50	1	081760040
2,5	60	3	33,00	1	081760050
3	60	3	40,00	1	081760060
4	60	3	53,00	1	081760080
5	60	3	66,50	1	081760100
6	60	3	80,00	1	081760120
8	60	3	105,50	1	081760160

8177

brache per sollevamento 4t
nastro ad anello continuo, grigio
tessuto in poliestere ad alta tenacità (PES)

CE

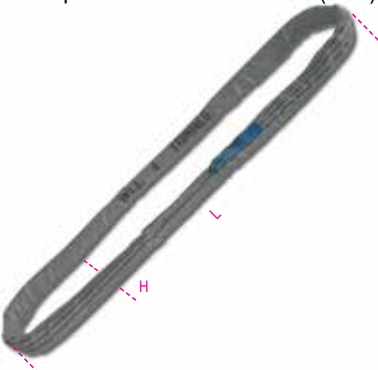

EN 1492-2

L m	H mm	WLL ton	€	📦	🚚
0,5	65	4	15,60	1	081770010
1	65	4	16,80	1	081770020
1,5	65	4	24,90	1	081770030
2	65	4	32,50	1	081770040
2,5	65	4	41,00	1	081770050
3	65	4	49,00	1	081770060
4	65	4	64,00	1	081770080
5	65	4	80,00	1	081770100
6	65	4	95,50	1	081770120
8	65	4	127,50	1	081770160

8178

brache per sollevamento 5t
nastro ad anello continuo, rosso
tessuto in poliestere ad alta tenacità (PES)

CE

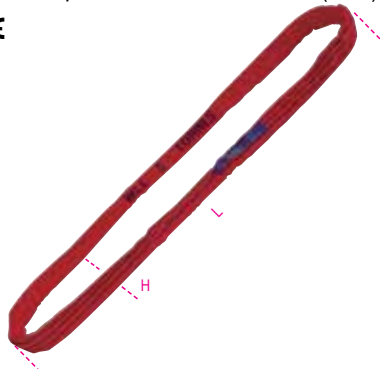

EN 1492-2

L m	H mm	WLL ton	€	📦	🚚
0,5	70	5	20,90	1	081780010
1	70	5	24,50	1	081780020
1,5	70	5	31,00	1	081780030
2	70	5	41,00	1	081780040
2,5	70	5	50,00	1	081780050
3	70	5	59,50	1	081780060
4	70	5	79,00	1	081780080
5	70	5	99,00	1	081780100
6	70	5	118,00	1	081780120
8	70	5	158,00	1	081780160

8179M

brache per sollevamento 6t
nastro ad anello continuo, marrone
tessuto in poliestere ad alta tenacità (PES)

CE

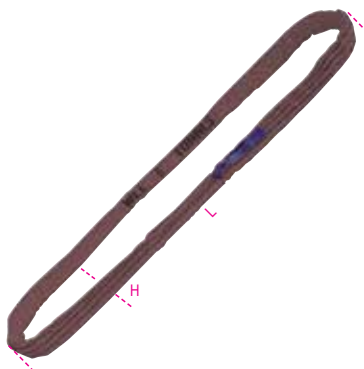

EN 1492-2

L m	H mm	WLL ton	€	📦	🚚
1	80	6	26,50	1	081790020
1,5	80	6	38,50	1	081790030
2	80	6	50,50	1	081790040
2,5	80	6	62,50	1	081790050
3	80	6	73,00	1	081790060
4	80	6	98,00	1	081790080
5	80	6	123,00	1	081790100
6	80	6	146,00	1	081790120
8	80	6	194,50	1	081790160

8179B

brache per sollevamento 8t
nastro ad anello continuo, blu
tessuto in poliestere ad alta tenacità (PES)

CE

EN 1492-2

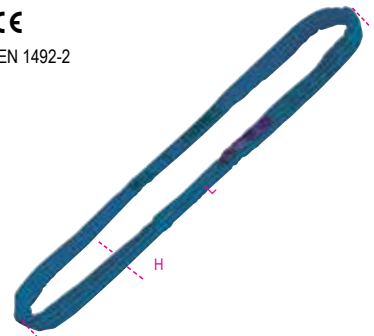

L m	H mm	WLL ton	€	📦	🚚
1	85	8	33,50	1	081790220
1,5	85	8	50,50	1	081790230
2	85	8	67,50	1	081790240
2,5	85	8	83,50	1	081790250
3	85	8	97,00	1	081790260
4	85	8	129,00	1	081790280
5	85	8	166,00	1	081790300
6	85	8	194,00	1	081790320
8	85	8	258,00	1	081790360



8179A

brache per sollevamento 10t÷50t
nastro ad anello continuo, arancio
tessuto in poliestere ad alta tenacità (PES)

CE
EN 1492-2



L m	H mm	WLL ton	€		
1	95	10	50,50	1	081790502
1,5	95	10	69,50	1	081790503
2	95	10	98,50	1	081790504
2,5	95	10	115,00	1	081790505
3	95	10	152,00	1	081790506
4	95	10	198,00	1	081790508
5	95	10	222,00	1	081790510
6	95	10	294,00	1	081790512
8	95	10	360,00	1	081790516
10	95	10	494,00	1	081790520
12	95	10	525,00	1	081790524
2	100	12	169,00	1	081791204
2,5	100	12	200,00	1	081791205
3	100	12	230,50	1	081791206
3,5	100	12	260,00	1	081791207
4	100	12	292,00	1	081791208
4,5	100	12	295,00	1	081791209
5	100	12	353,00	1	081791210
5,5	100	12	384,00	1	081791211
6	100	12	414,00	1	081791212
6,5	100	12	445,00	1	081791213
7	100	12	476,00	1	081791214
7,5	100	12	506,00	1	081791215
8	100	12	536,00	1	081791216
8,5	100	12	568,00	1	081791217
9	100	12	599,00	1	081791218
9,5	100	12	629,00	1	081791219
10	100	12	659,00	1	081791220
2	110	15	209,50	1	081791504
2,5	110	15	245,00	1	081791505
3	110	15	279,00	1	081791506
3,5	110	15	316,00	1	081791507
4	110	15	351,00	1	081791508
4,5	110	15	385,00	1	081791509
5	110	15	420,00	1	081791510
5,5	110	15	457,00	1	081791511
6	110	15	491,00	1	081791512
6,5	110	15	527,00	1	081791513
7	110	15	562,00	1	081791514
7,5	110	15	596,00	1	081791515
8	110	15	633,00	1	081791516
8,5	110	15	668,00	1	081791517
9	110	15	703,00	1	081791518
9,5	110	15	747,00	1	081791519
10	110	15	773,00	1	081791520
2	130	20	246,50	1	081792004
2,5	130	20	289,00	1	081792005
3	130	20	332,00	1	081792006
3,5	130	20	374,00	1	081792007
4	130	20	418,00	1	081792008
4,5	130	20	460,00	1	081792009
5	130	20	503,00	1	081792010
5,5	130	20	546,00	1	081792011
6	130	20	589,00	1	081792012
6,5	130	20	631,00	1	081792013
7	130	20	673,00	1	081792014
7,5	130	20	716,00	1	081792015
8	130	20	759,00	1	081792016
8,5	130	20	803,00	1	081792017
9	130	20	845,00	1	081792018
9,5	130	20	888,00	1	081792019
10	130	20	931,00	1	081792020

2	135	25	273,00	1	081792504
2,5	135	25	326,00	1	081792505
3	135	25	380,00	1	081792506
3,5	135	25	432,00	1	081792507
4	135	25	487,00	1	081792508
4,5	135	25	540,00	1	081792509
5	135	25	594,00	1	081792510
5,5	135	25	647,00	1	081792511
6	135	25	701,00	1	081792512
6,5	135	25	755,00	1	081792513
7	135	25	809,00	1	081792514
7,5	135	25	861,00	1	081792515
8	135	25	915,00	1	081792516
8,5	135	25	969,00	1	081792517
9	135	25	1.023,00	1	081792518
9,5	135	25	1.076,00	1	081792519
10	135	25	1.129,00	1	081792520

2	160	30	320,00	1	081793004
2,5	160	30	385,00	1	081793005
3	160	30	451,00	1	081793006
3,5	160	30	516,00	1	081793007
4	160	30	582,00	1	081793008
4,5	160	30	647,00	1	081793009
5	160	30	712,00	1	081793010
5,5	160	30	777,00	1	081793011
6	160	30	843,00	1	081793012
6,5	160	30	908,00	1	081793013
7	160	30	972,00	1	081793014
7,5	160	30	1.038,00	1	081793015
8	160	30	1.103,00	1	081793016
8,5	160	30	1.167,00	1	081793017
9	160	30	1.230,00	1	081793018
9,5	160	30	1.300,00	1	081793019
10	160	30	1.365,00	1	081793020

2	165	40	445,00	1	081794004
2,5	165	40	497,00	1	081794005
3	165	40	578,00	1	081794006
3,5	165	40	660,00	1	081794007
4	165	40	742,00	1	081794008
4,5	165	40	823,00	1	081794009
5	165	40	905,00	1	081794010
5,5	165	40	987,00	1	081794011
6	165	40	1.068,00	1	081794012
6,5	165	40	1.150,00	1	081794013
7	165	40	1.230,00	1	081794014
7,5	165	40	1.315,00	1	081794015
8	165	40	1.390,00	1	081794016
8,5	165	40	1.480,00	1	081794017
9	165	40	1.560,00	1	081794018
9,5	165	40	1.640,00	1	081794019
10	165	40	1.720,00	1	081794020

3	180	50	670,00	1	081795006
3,5	180	50	765,00	1	081795007
4	180	50	859,00	1	081795008
4,5	180	50	951,00	1	081795009
5	180	50	1.044,00	1	081795010
5,5	180	50	1.137,00	1	081795011
6	180	50	1.230,00	1	081795012
6,5	180	50	1.325,00	1	081795013
7	180	50	1.415,00	1	081795014
7,5	180	50	1.510,00	1	081795015
8	180	50	1.600,00	1	081795016
8,5	180	50	1.690,00	1	081795017
9	180	50	1.780,00	1	081795018
9,5	180	50	1.880,00	1	081795019
10	180	50	1.970,00	1	081795020

8166

guaine antiabrasione per brache di sollevamento,
in poliestere ad alta tenacità (PES)
con sottostrato elastomerico



H mm	ø mm	L m	€		
70	45	3	21,70	1	081660073
80	52	3	25,50	1	081660083
110	70	3	31,00	1	081660103
155	100	3	65,00	1	081660153
170	110	3	71,50	1	081660170
235	150	4	195,00	1	081660235

H mm			
70	8150	8170-8173	081660073
80	8153	8176	081660083
110	8153-8156	8177-8178	081660103
155	8157	8178-8179A 8179B-8179M	081660153
170	8158	-	081660170
235	8159	-	081660235

8090F

maglie di giunzione da sollevamento,
per brache in poliestere,
acciaio legato ad alta resistenza
grado 8

CE

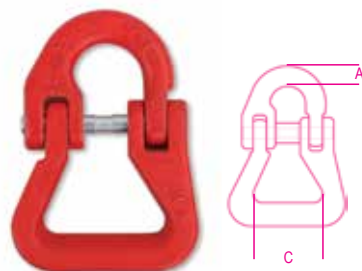

EN 1677-1

DATI TECNICI

- coefficiente di sicurezza: 4
- trattamento termico: bonifica
- codice lotto fabbricazione
- ANALISI DI LABORATORIO
- analisi chimica, analisi metallografica
- test carico di prova (WLL x 2,5)
- test di trazione
- test di fatica (min. 20.000 cicli)
- CERTIFICATI DISPONIBILI
- Specifica Prodotto
- Rapporto di Prova tipo 2.2 UNI EN10204
- Certificato di Controllo tipo 3.1 UNI EN10204
- Dichiarazione di Conformità CE

WLL kg	Ø mm	A mm	C mm	€		
2000	7-8	10,5	40	26,50	1	080900220
3150	10	12	50	33,50	1	080900232
5300	13	17	60	51,00	1	080900253
8000	16	21	75	78,50	1	080900280

SISTEMI DI ANCORAGGIO E LEGATURA

UNI EN 12195

DATI TECNICI

- coefficiente di sicurezza: 2
- codice di identificazione

ANALISI DI LABORATORIO

- test pretensionabilità cricchetto
- test di deformazione parti metalliche
- test di trazione sistema completo

CERTIFICATI DISPONIBILI

- Specifica Prodotto
- Rapporto di Prova tipo 2.2 UNI EN10204

8180

sistemi di ancoraggio a cricchetto LC 750kg
nastro in poliestere ad alta tenacità (PES)
ganci a uncino

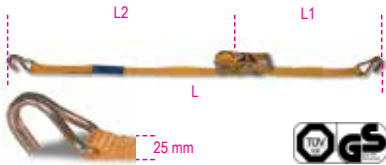

EN 12195-2

L m	L2 mm	L1 mm	STF daN	€		
4	3750	250	200	12,70	1	081800004
6	5750	250	200	14,70	1	081800006
8	7750	250	200	16,50	1	081800008

LC = 750 kg

8181

sistemi di ancoraggio a cricchetto LC 1000kg
nastro in poliestere ad alta tenacità (PES)
ganci a uncino



EN 12195-2

L m	L2 mm	L1 mm	STF daN	€		
4	3600	400	180	15,60	1	081810004
6	5600	400	180	17,80	1	081810006
8	7600	400	180	19,50	1	081810008

LC = 1000 kg

8181 6/B4

borse set 4 cricchetti 8181 6m
nastro in poliestere ad alta tenacità (PES)
gancio uncino



EN12195-2

L2 mm	L1 mm	L m	STF daN	€		
5600	400	6	180	74,50	3	081810916

8182T

sistemi di ancoraggio a cricchetto LC 1500kg
nastro in poliestere ad alta tenacità (PES)
ganci a uncino

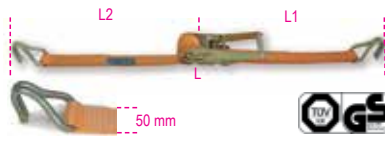

EN 12195-2

L m	L2 mm	L1 mm	STF daN	€		
8,5	8100	400	300	27,50	1	081821085
10,5	10100	400	300	30,00	1	081821105

LC = 1500 kg

8182

sistemi di ancoraggio a cricchetto LC 2000kg
nastro in poliestere ad alta tenacità (PES)
ganci a uncino

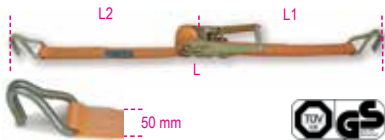

EN 12195-2

L m	L2 mm	L1 mm	STF daN	€		
4,5	4100	400	300	24,70	1	081820045
6,5	6100	400	300	29,00	1	081820065
8,5	8100	400	300	31,50	1	081820085
10,5	10100	400	300	36,00	1	081820105
14,5	14100	400	300	40,50	1	081820145
16,5	16100	400	300	46,50	1	081820165

LC = 2000 kg

> 8182LP 8100



L2 mm	€		
8100	17,30	1	081820902

parti lunghe con gancio uncino

> 8182SP 400



L1 mm	€		
400	17,80	1	081820905

parti corte con cricchetto e gancio uncino

> 8182SP/BHN



L1 mm	€		
400	6,50	1	081820906

parte corta con ganci uncino e dado

8182 8,5/B2

borse set 2 cricchetti 8182 8,5m
nastro in poliestere ad alta tenacità (PES)
gancio uncino



EN 12195-2

L2 mm	L1 mm	L m	STF daN	€		
8100	400	8,5	300	66,00	4	081821885

8182H

sistemi di ancoraggio a cricchetto LC 2500kg
nastro in poliestere ad alta tenacità (PES)
ganci a uncino

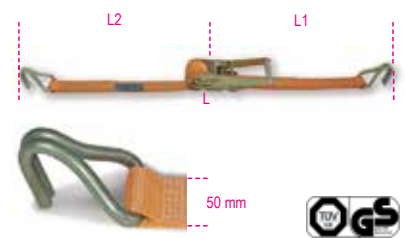

EN 12195-2

L m	L2 mm	L1 mm	STF daN	€		
6,5	6100	400	300	32,00	1	081820406
8,5	8100	400	300	34,50	1	081820408
10,5	10100	400	300	38,00	1	081820410
14,5	14100	400	300	48,00	1	081820414

LC = 2500 kg

8184

sistemi di ancoraggio a cricchetto inverso a
leva lunga LC 2500kg
nastro in poliestere ad alta tenacità (PES)
ganci a uncino



EN12195-2

L m	L2 mm	L1 mm	STF daN	€		
6,5	6100	400	500	35,50	1	081840065
8,5	8100	400	500	37,00	1	081840085
10,5	10100	400	500	40,00	1	081840105

LC = 2500 kg



8183

sistemi di ancoraggio a cricchetto LC 5000kg
nastro in poliestere ad alta tenacità (PES)
ganci a uncino



EN 12195-2

L	L2	L1	STF	€		
m	mm	mm	daN			
8,5	8000	500	500	100,50	1	081830085
12,5	12000	500	500	119,50	1	081830125

LC = 5000 kg

8181S

sistemi di ancoraggio a cricchetto LC 1000kg
nastro in poliestere ad alta tenacità (PES)
ganci sponda



EN 12195-2

L	L2	L1	STF	€		
m	mm	mm	daN			
6	5600	400	180	17,30	1	081810206

LC = 1000 kg

8182TS

sistemi di ancoraggio a cricchetto LC 1500kg
nastro in poliestere ad alta tenacità (PES)
ganci sponda

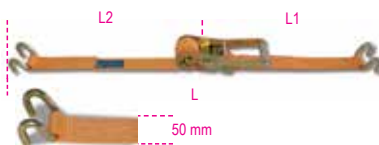

EN 12195-2

L	L2	L1	STF	€		
m	mm	mm	daN			
8,5	8100	400	300	28,50	1	081821285
10,5	10100	400	300	32,00	1	081821305

LC = 1500 kg



8182S

sistemi di ancoraggio a cricchetto LC 2000kg
nastro in poliestere ad alta tenacità (PES)
ganci sponda

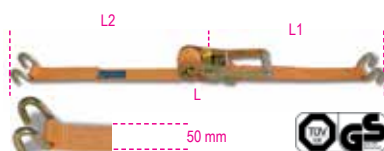

EN 12195-2

L	L1	L2	STF	€		
m	mm	mm	daN			
6,5	400	6100	300	28,50	1	081820265
8,5	400	8100	300	32,50	1	081820285
10,5	400	10100	300	36,00	1	081820305

LC = 2000 kg

8182SLP 8100



L2	L1	€		
mm	mm			
8100	-	16,90	1	081820912

parti lunghe con gancio sponda

8182SSP 400



L1	€		
mm			
400	17,30	1	081820915

parti corte, con cricchetto e gancio sponda

8182SSP/BHN



L1	€		
mm			
400	6,20	1	081820916

parti corte con gancio sponda e dado autoserrante

8182H/2

sistemi di ancoraggio a cricchetto LC 2500kg
nastro in poliestere ad alta tenacità (PES)
ganci sponda

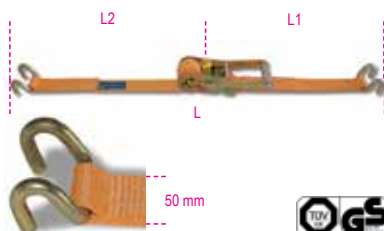

EN 12195-2

L	L1	L2	STF	€		
m	mm	mm	daN			
8,5	8100	400	300	36,50	1	081820385

LC = 2500 kg

8182E

sistemi di ancoraggio a cricchetto per interni
furgoni e autocarri, LC 1000kg
nastro in poliestere ad alta tenacità (PES)



EN 12195-2

L	L2	L1	STF	€		
m	mm	mm	daN			
4	3500	500	220	17,80	1	081820440

LC = 1000 kg

	L2	L1	€		
	mm	mm			
8182EL 2500	2500		5,50	1	081820942
parte lunga					
8182EC 1500		1500	11,80	1	081820945
parte corta e cricchetto					

8182GD

sistemi di ancoraggio a cricchetto LC 2000kg
nastro in poliestere ad alta tenacità (PES)
on ganci delta



EN 12195-2

L	L2	L1	STF	€		
m	mm	mm	daN			
8,5	8100	400	300	37,50	1	081820485

LC = 2000 kg



8182A

sistemi di ancoraggio a cricchetto con 2 asole
nastro in poliestere ad alta tenacità (PES)
LC 2000kg



EN 12195-2

L m	L2 mm	L1 mm	STF daN	€		
8,5	8100	400	300	32,50	1	081820585

LC = 2000 kg

8190

tendicatena di ancoraggio a cricchetto
con due ganci per catene di ancoraggio 8190B
Grado 8



EN12195/3

DATI TECNICI

- coefficiente di sicurezza: 2
- trattamento termico: ganci bonificati
- codice lotto

ANALISI DI LABORATORIO

- analisi chimica, analisi metallografica
- test di trazione

CERTIFICATI DISPONIBILI

- Specifica Prodotto
- Rapporto di Prova tipo 2.2 UNI EN10204
- Certificato di Controllo tipo 3.1 UNI EN10204

Ø mm	LC daN	Ø mm	LC daN	€		
10	6300	8	4000	83,00	1	081900010
13	10000	-	-	130,00	1	081900013

* ATTENZIONE: il prodotto può essere utilizzato con catena 8mm con opportuna riduzione del carico (LC 4000daN)



8190B

catene di ancoraggio carichi
per tendicatena a cricchetto 8190
Grado 8



EN12195/3

DATI TECNICI

- coefficiente di sicurezza: 2
 - trattamento termico: bonifica
 - piastrina di identificazione seriale
- ### ANALISI DI LABORATORIO
- analisi chimica,
 - analisi metallografica
 - test carico di rottura
- ### CERTIFICATI ALLEGATI
- Certificato del Fabbricante
 - Rapporto di Prova tipo 2.2 UNI EN10204
 - Specifica Prodotto

Ø mm	LC daN	L m	L1 m	€		
8	4000	3,5	3,30	181,50	1	081901308
10	6300	3,5	3,28	276,00	1	081901310
13	10000	3,5	3,23	403,00	1	081901313

8185

sistemi di ancoraggio ad anello LC 1500kg
con cricchetto tenditore
nastro in poliestere ad alta tenacità (PES)



EN 12195-2

L m	STF daN	€		
5	200	10,50	1	081850005
8	200	12,70	1	081850008

8186

sistemi di ancoraggio ad anello LC 2000kg
con cricchetto tenditore
nastro in poliestere ad alta tenacità (PES)



EN 12195-2

L m	STF daN	€		
5	180	12,70	1	081860005
8	180	16,20	1	081860008
10	180	20,00	1	081860010

8187

sistemi di ancoraggio ad anello LC 4000kg
con cricchetto tenditore
nastro in poliestere ad alta tenacità (PES)



EN 12195-2

L m	STF daN	€		
5	350	23,40	1	081870005
8	350	27,50	1	081870008

8188C

sistemi di legatura ad anello LC 800kg
con cricchetto tenditore
nastro in poliestere ad alta tenacità (PES)



EN 12195-2

L m	STF daN	€		
1,5	72	4,20	3	081880315
2,5	72	5,00	3	081880325
5	72	6,20	3	081880350

8188CG/25

sistemi di legatura con 2 ganci ed asole, cricchetto tenditore LC 400kg
nastro in poliestere ad alta tenacità (PES)

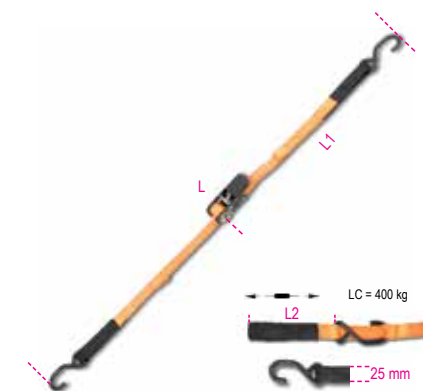

EN 12195-2

L m	L1 mm	L2 mm	STF daN	€	Icon	Icon	Code
3	480	170	120	9,35	1		081880430
5	480	170	120	10,10	1		081880450

8188CU/25

sistemi di legatura con ganci uncino, cricchetto tenditore LC 400kg
nastro in poliestere ad alta tenacità (PES)



EN 12195-2

L m	L1 mm	L2 mm	€	Icon	Icon	Code
5	300	4700	9,60	1		081880750



8188F

sistemi di legatura ad anello LC 200kg con fibbia di serraggio
nastro in polipropilene ad alta tenacità (PP)

- 1,5 m
- 2,0 m
- 2,5 m
- 3,0 m
- 5,0 m

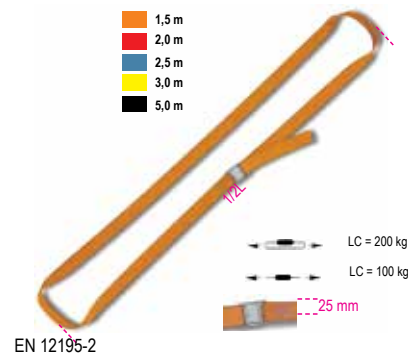

EN 12195-2

L m	€	Icon	Icon	Code
0,5	2,20	10		081880205
1,5	2,40	10		081880215
2,0	2,58	10		081880220
2,5	2,87	10		081880225
3,0	3,05	10		081880230
5,0	3,90	6		081880250

8188F35

sistemi di legatura ad anello LC 500kg con fibbia di serraggio
nastro in polipropilene ad alta tenacità (PP)



EN 12195-2

L m	€	Icon	Icon	Code
5	8,70	1		081880295

8188FG2

sistemi di legatura con 2 ganci ed asole, fibbia di serraggio LC 250kg
nastro in polipropilene ad alta tenacità (PP)

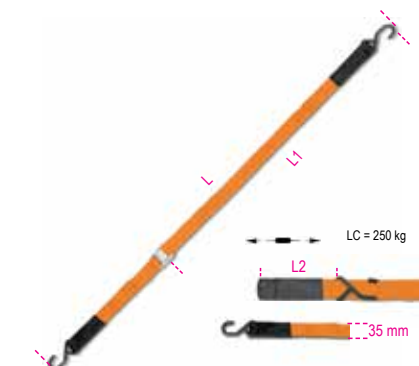

EN 12195-2

L m	L1 mm	L2 mm	€	Icon	Icon	Code
3	450	110	12,40	1		081881530

8188/K8

Kit sistemi di legatura con 8 accessori



8488K	0,65m - 7kg
8488K	0,80m - 7kg
8188CL	4m - 500kg
8188FP	2,5m - 250kg

8189

nastro di legatura poliestere (PES), in rotoli
pezze con lunghezza variabile: minima continua garantita 30m



H mm	L m	LC kg	€	Icon	Icon	Code
25	100	750	84,50	1		081890902
35	100	1000	107,00	1		081890903
50	100	2000	171,50	1		081890905

8189A

tappetino antiscivolo per il fissaggio del carico



L m	H mm	S mm	u	€	Icon	Icon	Code
5	250	8	0,6	67,00	1		081890525

8189PA

2 protezioni angolari per nastri di ancoraggio in poliestere



L1xL2 mm	H1 mm	H2 mm	€	Icon	Icon	Code
135x90	60	18	4,20	1		081890090

C88 R/1

parete espositiva vuota Robur



1000x560x2200 mm

C88R/1 1 m € 2.235,00 1 088000001

C88NR/1

parete espositiva vuota Robur



1000x560x2200 mm

C88NR/1 1 m € 1.925,00 1 088000031



C88VE

vasca espositiva per pareti C88 R/1

adatta ad alloggiare bobine di catena art.8120



C88VE € 238,50 1 088000120

C88SE

espositore per bobine di catena genovese



C88SE € 576,00 1 088000130
1700x600x600 mm

8600 R/11

assortimento 374 accessori per funi, con ganci senza pannello

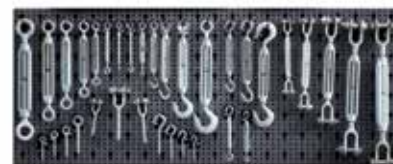

8600 R/11 € 1.725,00 1 086000011

8600 R/12

assortimento 259 accessori per funi, con ganci senza pannello

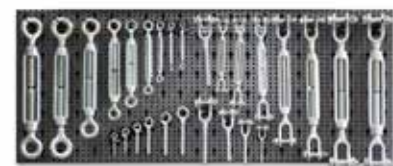

8600 R/12 € 1.685,00 1 086000012

8600 R/13

assortimento 230 accessori per funi, con ganci senza pannello



8600 R/13 € 1.425,00 1 086000013

8600 R/113

assortimento 24 accessori per funi, con ganci senza pannello



8600 R/113 € 1.990,00 1 086000113



8600 R/114

assortimento 1045 accessori per funi,
con ganci senza pannello



8600 R/114 € 1.960,00 1 086000114

8600 R/225

assortimento 64 accessori GRADO 8
con ganci senza pannello



8600 R/225 € 1.340,00 1 086000225

8600 R/412

assortimento 348 accessori INOX per funi,
con ganci senza pannello



8600 R/412 € 1.975,00 1 086000412



8600 R/511

assortimento 11 bobine catena genovese
con vasca espositiva

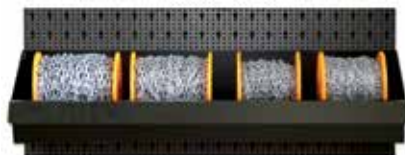

8600 R/511 € 1.645,00 1 086000511

8600 R/601

assortimento 50 cricchetti di ancoraggio
con griglie, ripiano e ganci
senza pannello



8600 R/601 € 1.132,00 1 086000601
C88/R601 € 322,00 1 088000160

8600 R/602

assortimento 120 accessori per sistemi
di ancoraggio con griglie,
ripiano e ganci senza pannello



8600 R/602 € 1.340,00 1 086000602

8600 R/611

assortimento 52 fasce di sollevamento
con griglie, senza pannello



8600 R/611 € 860,00 1 086000611
C88/R611 € 188,00 1 088000161

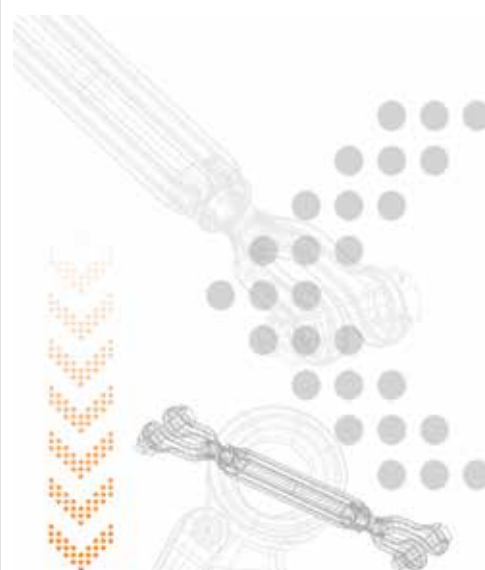

8129/SE10

Espositore in materiale durevole con 10 bobine di catena genovese



1700x600x600 mm

	Ø	nr	L m	📦
1° piano	3,4	18	60	1
	4,4	20	40	1
2° piano	3,0	17	75	1
	4,8	21	30	1
3° piano	2,7	16	75	1
	5,5	22	25	1
4° piano	2,2	14	75	1
	6,5	24	25	1
5° piano	1,6	12	150	1
	7,5	26	20	1

8129/SE10

📦 1 081290910

8198/F46

Espositore da terra in polipropilene con 46 fasce di sollevamento

UNI EN 1492-1

CE



580x1450x270 mm

	WLL t	L m	📦
8150	1	1 m	6
	1	1,5 m	4
	1	2 m	6
	1	3 m	4
	1	4 m	2
8153	2	1 m	2
	2	2 m	6
	2	3 m	4
8156	2	4 m	4
	3	2 m	2
	3	3 m	2
	3	4 m	2
	3	6 m	2

8198/F46

📦 1 081980120

8198/CC20

Assortimento con 20 fasce di sollevamento

UNI EN 1492-1



	WLL t	L	📦
8150	1	2 m	2
	1	4 m	2
8153	2	2 m	4
	2	3 m	4
8156	2	4 m	2
	3	3 m	2
8156	3	4 m	2
	3	6 m	2

8198/CC20

📦 1 081980023

8198/E36

Espositore da terra in polipropilene con 36 sistemi di ancoraggio, medi e pesanti

UNI EN 1492-1



440x300x1380 mm

	mm	L m	📦
8180	25	4	10
8181	35	6	12
8182	50	8,5	14

8198/E36

📦 1 081980008

Robur

Robur

818...K

Confezioni espositive da banco per sistemi di ancoraggio medi e pesanti

EN 12195-2



GANCIO A UNCINO



GANCIO A SPONDA



		Contenuto	mm	LC Kg	L m	Tipo terminale		
8180K4/MT4		8180	25	750	4	Gancio a uncino	4	081800704
≡ 25x20x18 cm	3kg							
8180K4/MT6		8180	25	750	6	Gancio a uncino	4	081800706
≡ 25x20x18 cm	3,5kg							
8181K4/MT4		8181	35	1000	4	Gancio a uncino	4	081810704
≡ 28x13x20 cm	4kg							
8181K4/MT6		8181	35	1000	6	Gancio a uncino	4	081810706
≡ 28x24x23 cm	4,5kg							
8182K4/MT8,5		8182	50	2000	8,5	Gancio a uncino	4	081820785
≡ 38x33x28 cm	9,8kg							
8182/K2-MT10,5		8182	50	2000	10,5	Gancio a uncino	2	081820790
≡ 28x13x26 cm	5,5kg							
8182H/K2-MT8,5		8182H	50	2500	8,5	Gancio a uncino	2	081820685
≡ 28x13x26 cm	5kg							
8182SK4/MT8,5		8182S	50	2000	8,5	Gancio a sponda	4	081820985
≡ 38x33x28 cm	10kg							

8188C...

Confezioni espositive da banco con mini-cricchetti

EN 12195-2



		Contenuto	mm	LC kg	L m	Tipo terminale		
8188C/E10		8188C	25	800	5		10	081880950
≡ 16,5x13,5x20 cm								
8188CG/E10		8188CG	25	400	5		10	081880951
≡ 20x15x22 cm								
8188CU/E10		8188CU	25	400	5		10	081880952
≡ 16,5x13,5x20 cm								



8188F/E21

Confezione espositiva da banco
con 21 fibbie ad anello 25 mm



210x220x110 mm

	m	LC kg		
8188F	5	200 kg	21	
8188F/E21			1	081880921

8188/E29

Confezione espositiva da banco
con 29 sistemi di legatura ad anello



210x220x110 mm

	L	LC		
8188F	1,5 m	200 kg		10
8188F	2,5 m	200 kg		10
8188F	5,0 m	200 kg		6
8188C	5,0 m	750 kg		3
8188/E29			1	081880929

8188F35/E5

Confezione espositiva da banco
con 5 fibbie ad anello 35 mm



160x250x125 mm

	m	LC kg		
8188F35	5	200 kg	5	
8188F35/E5			1	081881905



Robur

Sigma

- I prodotti Sigma dispongono di Rapporto di Prova tipo 2.2 secondo UNI EN10204
- I dati tecnici possono subire modifiche in funzione di evoluzioni tecnico-produttive. Beta si riserva il diritto di apportare ad essi variazioni senza alcun preavviso.
- Le Specifiche di Prodotto aggiornate, riportanti tutte le caratteristiche tecniche degli accessori, e le istruzioni per l'uso e la manutenzione, sono disponibili a richiesta

8505

Tenditori a due occhi zincati

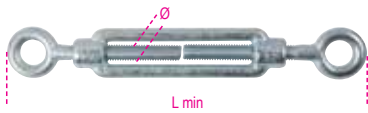

canaula DIN 1480

Ø mm	Ø"	L min mm	WFL kg		
* M5	3/16	120	100	100	085050105
M6	1/4	165	135	50	085050106
M8	5/16	175	250	30	085050108
M10	3/8	220	400	20	085050110
M12	1/2	235	550	10	085050112
* M14	9/16	265	800	30	085050114
M16	5/8	300	1100	20	085050116
M20	3/4	330	1700	10	085050120
* M22	7/8	380	2100	10	085050122
M24	1"	425	2300	6	085050124
M27	1.1/8	435	2800	1	085050127
M30	1.3/16	465	3300	1	085050130

*Misure non contemplate nella norma

8506

Tenditori ad occhio e gancio zincati

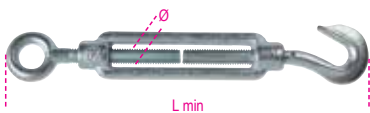

canaula DIN 1480

Ø mm	Ø"	L min mm	WFL kg		
* M5	3/16	125	25	100	085060105
M6	1/4	173	45	50	085060106
M8	5/16	180	90	30	085060108
M10	3/8	225	140	20	085060110
M12	1/2	243	200	10	085060112
* M14	9/16	277	300	30	085060114
M16	5/8	318	360	20	085060116
M20	3/4	360	560	10	085060120
* M22	7/8	408	610	10	085060122
M24	1"	450	640	6	085060124

*Misure non contemplate nella norma

Sigma

8507

Tenditori a due ganci zincati

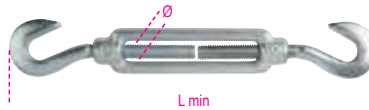

canaula DIN 1480

Ø mm	Ø"	L min mm	WFL kg		
* M5	3/16	130	25	100	085070105
M6	1/4	180	45	50	085070106
M8	5/16	188	90	30	085070108
M10	3/8	232	140	20	085070110
M12	1/2	252	200	10	085070112
* M14	9/16	290	300	30	085070114
M16	5/8	330	360	20	085070116
M20	3/4	400	560	10	085070120
* M22	7/8	440	610	10	085070122
M24	1"	472	640	6	085070124

*Misure non contemplate nella norma

8509

Tenditori a due forcelle zincati

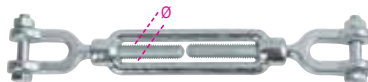

canaula DIN 1480

Ø mm	Ø"	L min mm	WFL kg		
M8	5/16	195	250	15	085090108
M10	3/8	230	400	10	085090110
M12	1/2	215	500	10	085090112
M16	5/8	320	1100	10	085090116
M20	3/4	380	1700	10	085090120
M24	1"	435	2300	5	085090124

8517

Morsetti in acciaio zincati



Ø mm	Ø"	N x T	Nm		
5	3/16	6x160	2,2	300	085170005
6	1/4	6x250	3,8	200	085170006
8	5/16	6x265	3,8	150	085170008
10	3/8	6x290	9,2	70	085170010
12-13	1/2	7x380	19	40	085170013
14	9/16	7x410	19	35	085170014
16	5/8	7x470	19	30	085170016
18	11/16	7x500	32	30	085170018
20	3/4	7x520	32	30	085170020
22	7/8	7x520	32	30	085170022
24	1"	8x700	32	30	085170024
26-28	1.1/16	8x740	51	30	085170028
30-32	1.1/8	9x870	80	30	085170030
34	1.1/4	9x930	80	25	085170034

8517DF

Morsetti in acciaio, dado flangiato zincati

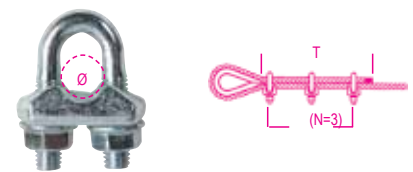

Ø mm	Ø"	N x T	Nm		
6	1/4	6X250	3,8	200	085170066
8	5/16	6X265	3,8	150	085170068
10	3/8	6X290	9,2	70	085170070

Sigma

8516

Morsetti con base in ghisa zincati

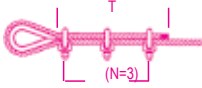

Ø mm	Ø "	N x T	Nm		
3	1/8	4x100	0,8	100	085160003
5	3/16	4x110	1,9	100	085160005
6	1/4	5x150	2	100	085160006
8	5/16	6x210	2,2	50	085160008
10	3/8	6x270	9,2	50	085160010
11	7/16	6x285	9,2	50	085160011
12-13	1/2	7x405	19	25	085160013
14	9/16	7x405	19	25	085160014
16	5/8	7x455	32	20	085160016
19-20	3/4	7x510	32	75	085160020
22	7/8	8x660	51	50	085160022
24	1"	8x680	51	40	085160024
30	1.1/8	9x835	80	30	085160030
34	1.1/4	9x900	80	1	085160034
40	1.1/2	9x1000	80	1	085160040

quote dimensionali tipo DIN 741

8317SZ

morsetti simplex zincati



CERTIFICATI DISPONIBILI

• Rapporto di Prova tipo 2.2 UNI EN10204

Ø mm	L mm	L1 mm		
2	15	14	100	083170102
3	18	16	100	083170103
4	20	19	100	083170104
5	24	23	50	083170105
6	30	27	30	083170106
8	36	34	20	083170108
10	42	37	10	083170110

8317DZ

morsetti duplex zincati



CERTIFICATI DISPONIBILI

• Rapporto di Prova tipo 2.2 UNI EN10204

Ø mm	L mm	L1 mm		
2	30	14	50	083170002
3	35	15	50	083170003
4	40	18	50	083170004
5	50	21	25	083170005
6	60	25	20	083170006
8	76	33	10	083170008
10	95	37	10	083170010

Sigma

8529ZC

Grilli a lira per sollevamento, perno a vite staffa zincata a caldo

CE

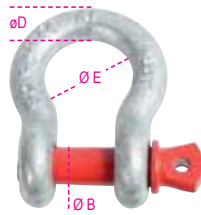

Ø B mm	Ø D mm	Ø E mm	WLL kg		
10,5	8	21	750	30	085290108
13	10	26	1000	20	085290110
15	11	29	1500	20	085290111
17	12	31	2000	10	085290112
21	16	43	3250	10	085290116
23	20	50	4750	10	085290120
28	22	58	6500	5	085290122
32	24	67	8500	5	085290124
35	28	75	9500	1	085290128
38	32	85	12000	1	085290132
41	35	93	13500	1	085290135
44	38	100	17000	1	085290138
55	45	134	25000	1	085290145

8530ZC

Grilli a lira per sollevamento perno con dado e copiglia, staffa zincata a caldo

CE

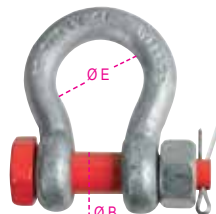

Ø B mm	Ø D mm	Ø E mm	WLL kg		
14	11	29	1500	20	085300111
16	12	31	2000	10	085300112
20	16	43	3250	10	085300116
22	20	50	4750	10	085300120
27	22	58	6500	5	085300122
28	24	67	8500	5	085300124
33	28	75	9500	1	085300128
36	32	85	12000	1	085300132
39	35	93	13500	1	085300135
42	38	100	17000	1	085300138
52	45	134	25000	1	085300145

8524

Grilli diritti per connessioni generiche zincati

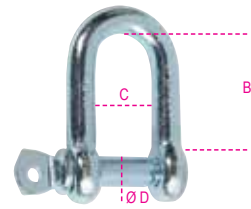

Ø D mm	Ø "	WFL kg	BxC mm		
5	3/16	40	19x10	100	085240005
6	1/4	90	24x12	100	085240006
8	5/16	180	32x16	50	085240008
10	3/8	270	40x20	20	085240010
11	7/16	360	44x22	20	085240011
12	1/2	450	48x25	15	085240012
14	9/16	550	56x28	60	085240014
16	5/8	750	64x32	40	085240016
18	11/16	920	71x36	30	085240018
20	3/4	1000	76x38	20	085240020
22	7/8	1350	85x44	15	085240022
24	1"	1800	95x50	10	085240024

Attenzione! Per operazioni di sollevamento si prescrive l'impiego di grilli appositamente progettati, disponibili nella gamma ROBUR.

8531

grilli tipo pesca zincati a caldo

NON destinato al sollevamento

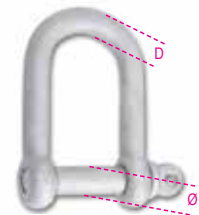

CERTIFICATI DISPONIBILI

• Rapporto di Prova tipo 2.2 UNI EN10204

Ø mm	D mm	WFL kg		
20	18	1600	18	085310018
22	20	2500	14	085310020

8532

grilli tipo pesca con perno quadro, verniciati neri

NON destinato al sollevamento



CERTIFICATI DISPONIBILI

• Rapporto di Prova tipo 2.2 UNI EN10204

Ø mm	D mm	WFL kg		
20	20	1600	20	085320020
22	22	2500	15	085320022

8540Z

Golfari maschio per sollevamento
zincati

CE

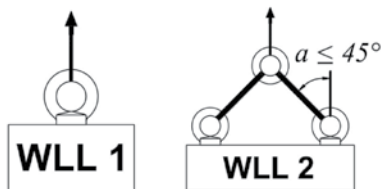

Ø mm	WLL1 kg	WLL2 kg	250	200
M6	1	75	75	250 085400406
M8	1,25	140	140	200 085400408
M10	1,5	230	230	150 085400410
M12	1,75	340	340	100 085400412
M14	2	480	480	70 085400414
M16	2	700	700	70 085400416
M18	2,5	930	930	40 085400418
M20	2,5	1200	1200	40 085400420
M22	2,5	1450	1450	30 085400422
M24	3	1800	1800	20 085400424
M27	3	2400	2400	15 085400427
M30	3,5	3200	3200	12 085400430

8542Z

Golfari femmina per sollevamento,
zincati

CE

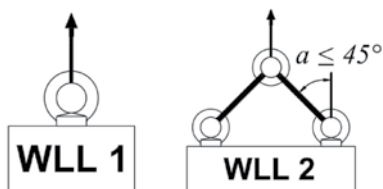

Ø mm	WLL1 kg	WLL2 kg	250	200
M6	1	75	75	250 085420406
M8	1,25	140	140	200 085420408
M10	1,5	230	230	150 085420410
M12	1,75	340	340	100 085420412
M14	2	480	480	70 085420414
M16	2	700	700	70 085420416
M18	2,5	930	930	40 085420418
M20	2,5	1200	1200	40 085420420
M22	2,5	1450	1450	30 085420422
M24	3	1800	1800	20 085420424
M27	3	2400	2400	15 085420427
M30	3,5	3200	3200	12 085420430

8514M

torncchetti girevoli
a un occhio allungato
tipo Marche, zincati

NON destinato al sollevamento



DATI TECNICI

- coefficiente di sicurezza: 4
 - codice di identificazione
- ANALISI DI LABORATORIO
- test di trazione
- CERTIFICATI DISPONIBILI
- Specifica Prodotto
 - Rapporto di Prova tipo 2.2 UNI EN10204
 - Certificato di Controllo tipo 3.1 UNI EN10204

A mm	B mm	D mm	WFL kg	10	5
8	30	16	250	10 085140008	
10	38	18	300	10 085140010	
12	42	20	650	5 085140012	
14	48	22	820	5 085140014	
16	57	24	1000	3 085140016	
18	64	26	1600	3 085140018	
20	72	30	2000	1 085140020	
22	80	34		1 085140022	

8514S

torncchetti girevoli
a due occhi allungati
tipo Sicilia, zincati

NON destinato al sollevamento



DATI TECNICI

- coefficiente di sicurezza: 4
 - codice di identificazione
- ANALISI DI LABORATORIO
- test di trazione
- CERTIFICATI DISPONIBILI
- Specifica Prodotto
 - Rapporto di Prova tipo 2.2 UNI EN10204
 - Certificato di Controllo tipo 3.1 UNI EN10204

A mm	WFL kg	B mm	10	5
6	140	23	10 085140106	
8	250	30	10 085140108	
10	300	38	5 085140110	
12	650	42	5 085140112	
14	820	48	3 085140114	
16	1000	57	3 085140116	
18	1600	64	1 085140118	
20	2000	72	1 085140120	
22	2500	80	1 085140122	

Sigma

8574

moschettoni
per connessioni generiche
zincati



DxL mm	WFL Kg	100	50
4x40	20	100 085740040	
5x50	30	100 085740050	
6x60	40	100 085740060	
7x70	60	50 085740070	
8x80	75	50 085740080	
10x100	120	25 085740100	

8580

maglie rapide di giunzione
per connessioni generiche
zincate



DxL mm	WFL Kg	100	50
4x40	30	100 085800004	
5x49	50	100 085800005	
6x57	60	100 085800006	
8x74	140	50 085800008	
10x89	220	25 085800010	

8581

False maglie,
acciaio zincato

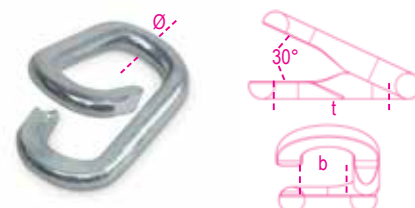

Ød mm	b mm	t mm	100	50
4,6	10	25	100 085810005	
5,3	13,8	32	100 085810006	

Sigma

8583GS

ganci a "S"
acciaio zincato

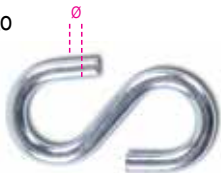

CERTIFICATI DISPONIBILI

- Rapporto di Prova tipo 2.2 UNI EN10204
- Specifica Prodotto

Ø mm	L mm	WFL kg		
3	33	4	100	085830003
4	40	5	60	085830004
5	47	12	50	085830005
8	79	33	10	085830008
6	59	18	30	085830006

8535

uncini tipo pesca
zincati

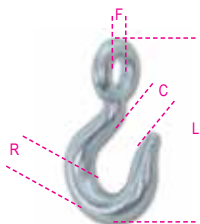

CERTIFICATI DISPONIBILI

- Rapporto di Prova tipo 2.2 UNI EN10204

Rmm	Fmm	Lmm	WFLKg		
26	34	156	450	18	085350006
30	40	185		12	085350007

8381SL

collari per sostegno tubazioni
serie leggera
zincati

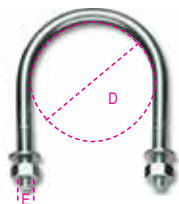

CERTIFICATI DISPONIBILI

- Specifica Prodotto
- Rapporto di Prova tipo 2.2 UNI EN10204

D mm	D gas	E mm		
11	1/8"	M6	100	083810201
14	1/4"	M6	100	083810202
18	3/8"	M6	100	083810203
22	1/2"	M6	100	083810204
27	3/4"	M6	100	083810205
34	1"	M6	100	083810206
43	1 1/4"	M6	100	083810207
49	1 1/2"	M8	50	083810208
61	2"	M8	50	083810209
77	2 1/2"	M8	25	083810210
89	3"	M8	25	083810211
102	3 1/2"	M8	25	083810212
115	4"	M8	25	083810213
140	5"	M8	25	083810215
168	6"	M10	25	083810218
220	8"	M10	10	083810220

8381SP

collari per sostegno tubazioni
serie pesante
zincati

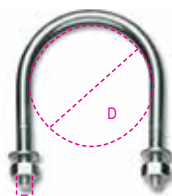

CERTIFICATI DISPONIBILI

- Specifica Prodotto
- Rapporto di Prova tipo 2.2 UNI EN10204

D mm	D gas	E mm		
22	1/2"	M8	100	083810301
27	3/4"	M8	100	083810302
34	1"	M8	100	083810303
43	1 1/4"	M8	100	083810304
49	1 1/2"	M10	25	083810305
61	2"	M10	25	083810306
77	2 1/2"	M10	25	083810307
89	3"	M10	25	083810308
102	3 1/2"	M12	25	083810309
115	4"	M12	15	083810310
140	5"	M12	15	083810312
168	6"	M16	15	083810315
220	8"	M16	10	083810320
274	10"	M16	1	083810374
274	10"	M20	1	083810375
324	12"	M20	1	083810386
408	16"	M24	1	083810508

8383C

collari quadri
zincati a caldo
Dadi flangiati

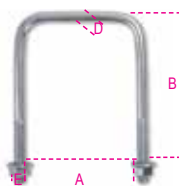

CERTIFICATI DISPONIBILI

- Specifica Prodotto
- Rapporto di Prova tipo 2.2 UNI EN10204

A mm	E mm	B mm	D mm		
70	M10	110	8,55	130	083830070
80	M10	120	8,55	110	083830080
90	M10	130	8,55	100	083830090
100	M10	155	8,55	90	083830100
120	M10	175	8,55	70	083830120

8383P

piastre per collari quadri
zincate a caldo

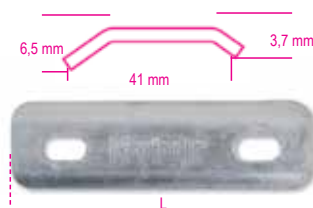

CERTIFICATI DISPONIBILI

- Specifica Prodotto
- Rapporto di Prova tipo 2.2 UNI EN10204

L mm	F mm	H1 mm	H2 mm		
150	41	6,5	3,7	150	083830214
170	41	6,5	3,7	120	083830217

8515V

tendifili per agricoltura
verniciati



D mm	H mm	L mm		
20	25	93	50	085150102
24,5	30	100	50	085150103

8515Z

tirafili per agricoltura
zincati



D mm	H mm	L mm		
20	25	93	50	085150002
24,5	30	100	50	085150003

8515CH

chiavette per tendifili
zincate



L mm	OA mm	OB mm		
90	8	7,5	20	085150901

8405

Tenditori 2 occhi
inox

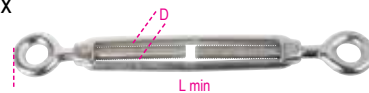

D mm	WFL kg		
4	25	25	084050204
5	40	25	084050205
6	100	10	084050206
8	200	10	084050208
10	300	5	084050210
12	500	5	084050212
14	650	2	084050214
16	800	2	084050216
20	1200	2	084050220

8406

Tenditori ad occhio e gancio
inox

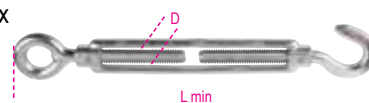

D mm	WFL kg		
5	25	30	084060205
6	45	10	084060206
8	95	10	084060208
10	140	5	084060210
12	250	5	084060212
14	350	5	084060214
16	570	5	084060216
20	875	2	084060220

8410

Tenditore a due forcelle,
canala a tubo
inox



D mm	WFL kg		
M5	60	10	084100205
M6	80	10	084100206
M8	150	5	084100208
M10	230	5	084100210
M12	450	5	084100212
M14	500	2	084100214
M16	1080	2	084100216
M20	2130	2	084100220

8449

Viti ad occhio per tasselli
inox



D mm	WFL kg		
M5	40	30	084490205
M6	100	30	084490206
M8	200	20	084490208
M10	300	15	084490210
M12	500	10	084490212

8416

Morsetti
inox



ø F mm	-		
2	5/64	30	084160202
3	1/8	30	084160203
4	5/32	30	084160204
5	3/16	25	084160205
6	1/4	25	084160206
8	5/16	15	084160208
10	3/8	15	084160210
13	1/2	15	084160213
16	5/8	10	084160216
20	3/4	10	084160220

8420

Radance,
inox



ø F mm	A mm		
2	18,5	30	084200202
3	22,7	30	084200203
4	24,7	30	084200204
5	29,0	30	084200205
6	35,0	30	084200206
8	42,0	15	084200208
10	57,0	15	084200210
12	61,0	15	084200212
14	75,0	15	084200214
16	78,0	15	084200216
20	105,0	5	084200220

8425

Grilli dritti per connessioni generiche
inox



ø D mm	WFL kg		
4	50	30	084250204
5	70	30	084250205
6	100	15	084250206
8	200	15	084250208
10	320	10	084250210
12	520	5	084250212
16	800	2	084250216
19	1100	2	084250219
22	1500	2	084250222
25	2100	2	084250225

8428

Grilli a lira per connessioni generiche
inox



ø D mm	WFL kg		
4	60	30	084280204
5	80	30	084280205
6	100	30	084280206
8	200	15	084280208
10	300	10	084280210
12	500	5	084280212
16	800	2	084280216
19	1100	2	084280219

8440

Golfari maschio per connessioni generiche
inox



ø D mm	WFL kg		
6	70	20	084400206
8	140	20	084400208
10	230	10	084400210
12	340	10	084400212
14	480	2	084400214
16	700	2	084400216
20	1200	2	084400220

Sigma

8442

Golfari femmina per connessioni generiche
inox



D mm	WFL kg		
M6	70	20	084420206
M8	140	20	084420208
M10	230	10	084420210
M12	340	10	084420212
M14	480	2	084420214
M16	700	2	084420216
M20	1200	2	084420220

8474

Moschettoni per connessioni generiche
inox

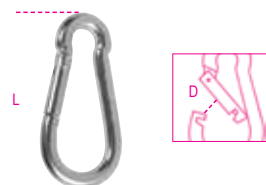

ø D x L mm	WFL kg		
4X40	20	30	084740204
5X50	30	30	084740205
6X60	40	15	084740206
7X70	60	15	084740207
8X80	75	15	084740208
10X100	120	5	084740210
11X120	140	5	084740211
12X140	140	5	084740212
13X160	200	5	084740213

8480

Maglie di giunzione per connessioni generiche
inox

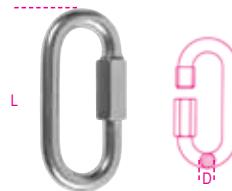

ø D x L mm	WFL kg		
3,5X36	20	30	084800203
4X40	30	30	084800204
5X49	50	15	084800205
6X57	60	15	084800206
7X66	100	15	084800207
8X74	140	10	084800208
10X89	220	5	084800210
12X105	300	5	084800212

Sigma

8499ES/400

Espositori da banco
con 400 accessori INOX



1 084990290

Art	mm	n.
8405	5	10
	6	10
	8	5
8416	3	30
	4	30
	5	25
8420	6	25
	3	30
	4	30
8425	5	15
	6	15
	4	30
8449	5	30
	6	30
	8	15
8474	5x50	15
	6x60	30
	8x80	15

345x280x230 mm

8582

Sistemi di ancoraggio a cricchetto LC
2000kg, nastro in poliestere ad alta tenacità
(PES) ganci a uncino



L2mm	L1mm	Lmm	STFdaN		
8100	400	8500	300	10	085820085

8582S

Sistemi di ancoraggio a cricchetto LC
2000kg nastro in poliestere ad alta tenacità
(PES) con ganci sponda



L2mm	L1mm	Lmm	STFdaN		
8100	400	8500	300	10	085820285

RICHIEDI I CERTIFICATI IN POCHI CLICK

www.beta-tools.com







lotto. Tutti i campi sono obbligatori per permettere al nostro sistema di individuare univocamente la documentazione. Il tipo di certificato può variare a seconda del prodotto.

Nome *	Cognome *	
Paolo	Rossi	
Società		
Utensileria XXX		
E-mail *	Telefono *	
Paolo.Rossi@...	123456789	
Referenza *	Indice lotto *	Lingua certificato
080400432	A...	Italiano / Inglese
<small>il codice a 9 cifre presente nella sezione catalogo.</small>	<small>il codice marcato sul prodotto in Vostro possesso.</small>	<small>Lingua del certificato.</small>
<input checked="" type="checkbox"/> Ho preso visione della privacy policy e autorizzo il trattamento secondo l'articolo 18 *		





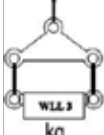

invia richiesta

TABELLE DI PORTATA



8041-8043 WLL (Kg)

	 kg	 kg	 kg	 kg
M6	400	400	400	280
M8	800	800	800	560
M10	1000	1000	1000	700
M12	1600	1600	1600	1120
M14	3000	3000	3000	2100
M16	4000	4000	4000	2800
M18	5000	5000	5000	3500
M20	6000	6000	6000	4200
M22	7000	7000	7000	4900
M24	8000	8000	8000	5600
M27	10000	10000	10000	7000
M30	12000	12000	12000	8400





8049V WLL (Kg)

	β (°)	M8	M10	M12	M16	M20	M24
	0°	300	630	1000	1500	2500	4000
	0°	600	1260	2000	3000	5000	8000
	90°	300	630	1000	1500	2500	4000
	90°	600	1260	2000	3000	5000	8000
	0-45°	420	882	1400	2100	3500	5600
	45-60°	300	630	1000	1500	2500	4000
	0-45°	630	1323	2100	3150	5250	8400
	45-60°	450	945	1500	2250	3750	6000

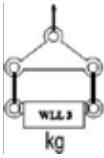

8091 - 8098SL WLL Ton UNI EN 818

			
		0° < β ≤ 45°	45° < β ≤ 60°
6	1,12	1,6	1,12
7	1,5	2,12	1,5
8	2	2,8	2
10	3,15	4,25	3,15
13	5,3	7,5	5,3
16	8	11,2	8
20	12,5	17	12,5

DIN 580 / 582

	 kg	 kg	 kg	 kg
M6	90	90	90	60
M8	140	140	140	95
M10	230	230	230	160
M12	340	340	340	240
M14	480	480	480	335
M16	700	700	700	495
M18	930	930	930	655
M20	1200	1200	1200	845
M22	1450	1450	1450	1025
M24	1800	1800	1800	1270
M27	2400	2400	2400	1695
M30	3200	3200	3200	2260
M33	3900	3900	3900	2755
M36	4600	4600	4600	3250
M42	6300	6300	6300	4455
M48	8600	8600	8600	6080
M56	11500	11500	11500	8130
M64	16000	15550	16000	11310

8091/G10 - 8098SL/G10 WLL Ton

		
	0° < β ≤ 45°	45° < β ≤ 60°
6	2,36	1,7
7	3,15	2,24
8	4,25	3
10	6,7	4,75
13	11,2	8
16	17	11,2
20	26,5	19

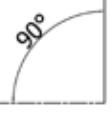
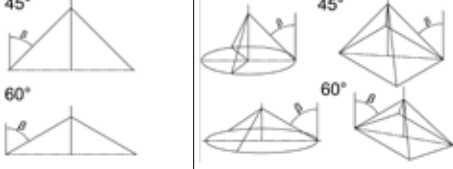
ØD mm					
		0° < β ≤ 45°		45° < β ≤ 60°	
		Fattore 1,4	Fattore 1	Fattore 2,1	Fattore 1,5
6	1,4	2,0	1,4	3,0	2,1
8	2,5	3,55	2,5	5,3	3,75
10	4,0	5,6	4,0	8,0	6,0
13	6,7	9,5	6,7	14,0	10,0

Articolo	Rapporto di Prova 2.2 (UNI EN 10204)	Certificato di Controllo 3.1 (UNI EN 10204)	Certificato del fabbricante	Dichiarazione di Conformità CE
8001Z	✓	✓		✓
8001TZ	✓	✓		✓
8002ZD	✓			
8003ZD	✓			
8004ND	✓			
8005Z	✓			✓
8005TZ	✓			✓
8006Z	✓			✓
8007Z	✓			✓
8008N	✓			✓
8008TZN	✓			✓
8009FD	✓			
8009Z	✓			✓
8009TZ	✓			✓
8010Z	✓			✓
8010TZ	✓			✓
8011Z	✓			✓
8011TZ	✓			✓
8015	✓		✓	✓
8016	✓			✓
8016DA	✓			✓
8016FR	✓			
8016U2	✓		✓	✓
8016UGK	✓		✓	✓
8018E	✓			
8018T	✓			
8020A	✓			
8021A	✓			
8025	✓	✓		✓
8026A	✓	✓		✓
8026R	✓	✓		✓
8028	✓	✓		✓
8029R	✓	✓		✓
8031R	✓	✓		✓
8032	✓	✓		✓
8040EN	✓	✓		✓
8040EZ	✓	✓		✓
8042EN	✓	✓		✓
8042EZ	✓	✓		✓
8041	✓	✓		✓
8043	✓	✓		✓
8044	✓	✓		✓
8048	✓			
8049	✓	✓		✓
8049A	✓	✓		✓
8049V	✓	✓		✓
8051S	✓	✓		✓
8052	✓	✓		✓
8057R	✓	✓		✓
8058R	✓	✓		✓
8060R	✓	✓		✓
8061R	✓	✓		✓
8062	✓	✓		✓
8063	✓	✓		✓
8063SL	✓	✓		✓
8064S	✓	✓		✓
8065SC	✓	✓		✓
8068S	✓	✓		✓
8074	✓			
8074A	✓			
8074G	✓			
8080	✓			
8080FM	✓			
8085R	✓	✓		✓
8086	✓	✓		✓
8090	✓	✓		✓

Articolo	Rapporto di Prova 2.2 (UNI EN 10204)	Certificato di Controllo 3.1 (UNI EN 10204)	Certificato del fabbricante	Dichiarazione di Conformità CE
8090F	✓	✓		✓
8090R	✓	✓		✓
8091			✓	✓
8091SL			✓	✓
8092			✓	✓
8092SL			✓	✓
8094			✓	✓
8094SL			✓	✓
8096			✓	✓
8096SL			✓	✓
8097			✓	✓
8097SL			✓	✓
8098			✓	✓
8098SL			✓	✓
8100	✓	✓		✓
8105	✓	✓		✓
8109	✓	✓		✓
8110	✓			
8114	✓			
8116	✓			
8120 - 8120D	✓			
8120B	✓			
8121MZC	✓			
8134	✓		✓	✓
8135-H	✓		✓	✓
8143-SL	✓		✓	✓
8146-SL	✓		✓	✓
8146C	✓		✓	✓
8147C-S-P	✓		✓	✓
8148	✓		✓	✓
8149	✓		✓	✓
8150	✓		✓	✓
8153	✓		✓	✓
8156	✓		✓	✓
8157	✓		✓	✓
8158	✓		✓	✓
8159	✓		✓	✓
8160	✓		✓	✓
8161	✓		✓	✓
8166	✓			
8170	✓		✓	✓
8173	✓		✓	✓
8176	✓		✓	✓
8177	✓		✓	✓
8178	✓		✓	✓
8179M-B-A	✓		✓	✓
8180	✓			
8181	✓			
8181S	✓			
8182	✓			
8182A-GD	✓			
8182E	✓			
8182H-H2	✓			
8182M	✓			
8182S	✓			
8182T	✓			
8182T-TS	✓			
8182TS	✓			
8184	✓			
8185	✓			
8186	✓			
8187	✓			
8188C	✓			
8188CG/25	✓			
8188CU	✓			
8188F	✓			

Articolo	Rapporto di Prova 2.2 (UNI EN 10204)	Certificato di Controllo 3.1 (UNI EN 10204)	Certificato del fabbricante	Dichiarazione di Conformità CE
8188VF/35	✓			
8188FG2	✓			
8190	✓	✓		
8190B	✓		✓	
8302Z	✓			
8303Z	✓			
8317DZ	✓			
8317SZ	✓			
8381SL	✓			
8381SP	✓			
8383C	✓			
8383P	✓			
8515V	✓			
8515Z	✓			
8531	✓			
8532	✓			
8535	✓			
8201T	✓			
8205	✓			
8206	✓			
8207	✓			
8209	✓			
8210	✓			
8210F	✓			
8210FTP	✓			
8216	✓			✓
8220	✓			
8225	✓			
8227	✓			
8228	✓			
8240	✓			
8240F	✓	✓		✓
8242	✓			
8242F	✓	✓		✓
8248	✓			
8249	✓			
8249G	✓			
8250	✓			
8264	✓			
8267	✓			
8272	✓			
8273	✓			
8274	✓			
8274A	✓			
8274G	✓			
8276	✓			
8276G	✓			
8278	✓			
8280	✓			
8282	✓			
8282S	✓			
8284	✓			
8285	✓			
8286	✓			
8287	✓			
8290	✓			
8293	✓			
8297C	✓			
8297F	✓			
8381SX	✓			
8702...	✓	✓		
8709...	✓	✓		



VALLE D'AOSTA

PIEMONTE: Torino, Vercelli, Biella

MARCO MARTORANA

Cell. 392.4135190

mezzarana@libero.it

marco.martorana69@gmail.com

LIGURIA

PIEMONTE: Alessandria

ALESSANDRO DE SANCTIS

Cell. 348.3008699

Fax 019.90085

info@alessanc.it

PIEMONTE: Novara, Verbano-Cusio-Ossola

LOMBARDIA: Varese, Milano Nord Ovest

LORENZO MASOLINI

Cell. 347.7770745

lorenzo.masolini@gmail.com

PIEMONTE: Asti, Cuneo

SIMONE ABBIATI

Cell. 348.6971768

s.abbiati@deltaplusitalia.it

LOMBARDIA: Monza Brianza, Sondrio, Lecco

ANDREA BRAMBILLA

Cell. 335.8359534

andrea.brambilla@libero.it

LOMBARDIA: Pavia, Milano Sud Ovest, Milano Città

ENZO PERI

Cell. 328.6121421

mail: enzoperirappresentanze@gmail.com

LOMBARDIA: Como, Milano Nord

SAMUELE PIROVANO

Cell. 327.8382178

samuelepirovano3@gmail.com

LOMBARDIA: Bergamo

NICOLA MALASPINA

Cell. 348.2516826

mail: ilnicolamalaspina@gmail.com

LOMBARDIA: Mantova

VENETO: Verona

PIERLUCA VARLIERO

Cell. 328.2290866

pierlucavarliero@libero.it

LOMBARDIA: Cremona, Lodi, Milano Est

STEFANO MESSAGGI

Cell. 347.9672424

stefano.messaggi@yahoo.it

LOMBARDIA: Brescia

LOWRENCE ZANARDINI

Cell. 346.8096241

lowrence.zanardini@gmail.com

TRENTINO ALTO ADIGE

VENETO: Vicenza

TARGA SERGIO & C. SAS

Cell. 348.4112065

targa_s70@yahoo.it

VENETO: Treviso, Venezia

NICOLA MION

Cell. 335.8427204

Fax 0422.452468

info@nicolamionagenzia.com

VENETO: Padova, Rovigo

MARCO RIGATO

Cell. 328.4893092

marcorigato77@gmail.com

FRIULI VENEZIA GIULIA

VENETO: Belluno

GIANLUCA PODRECCA

Cell. 335.8140638

gianluca.podrecca@gmail.com

EMILIA ROMAGNA: Modena, Parma, Reggio Emilia,
Piacenza

MARCO PERVILLI

Cell. 335.7013227

m.pervilli@gmail.com



EMILIA ROMAGNA: Bologna, Ferrara, Ravenna

SIMONE CACCAMO

Cell. 329.0005422

info.simonecaccamo@gmail.com

.....

EMILIA ROMAGNA: Forlì-Cesena, Rimini

REP. SAN MARINO

BRT RAPPRESENTANZE di RITA BORTOLAZZI

Cell. 380.2345860

brtrappresentanze@gmail.com

.....

TOSCANA Firenze, Livorno, Lucca, Massa Carrara, Pisa,
Pistoia, Prato

STEFANO CAMERINI

Cell. 347.5084765

Fax 055.289350

camerini.stefano@tiscali.it

.....

TOSCANA: Arezzo, Grosseto, Siena

UMBRIA

MASSIMO CATORCI

Cell. 335.6899323

massimo.catorci@gmail.com

.....

MARCHE

DANIELE OSIMANI

Cell. 335.5327758

daniele.osimani@gmail.com

.....

ABRUZZO - MOLISE

MARIO BALLISTRERI

Cell. 349.2550232

ballistrerirappresentanze@gmail.com

.....

LAZIO

GHIGNONI EMANUELE RAPPRESENTANZE SRL

Cell. 331.4908389

Tel. 06.52979900

ordinighignonirappresentanze1@gmail.com

.....

CAMPANIA: Benevento, Caserta, Napoli Nord

ANTONINO SCOGNAMIGLIO

Cell. 335.5281534

Fax 081.2140299

antonino.scognamiglio@fastwebnet.it

CAMPANIA: Avellino, Salerno, Napoli Sud

ESPOSITO RAPPRESENTANZE

Cell. 335.6212740

Fax 081.2140299

alfredo-esposito@fastwebnet.it

.....

PUGLIA

NICOLA MORISCO

Cell. 335.5489086

Tel. 080/5016492

info@moriscorappresentanze.it

.....

BASILICATA

VINCENZO GALLITELLI

Cell. 335.1436354

vincenzo.gallitelli@libero.it

.....

CALABRIA

DOMENICO ARAGONA

Cell. 337.872220 (Domenico)

Cell. 339.8740220 (Francesco)

aragonarappresentanze@gmail.com

.....

SICILIA EST: Messina, Catania, Siracusa, Ragusa, Enna

ANTONIO BOTTARI

Cell. 349.7965120

antonio.bottari@outlook.it

.....

SICILIA OVEST: Palermo, Trapani, Caltanissetta, Agrigento

DANIELE MARGIOTTA

Cell. 334.8016524

danielemargiotta@tiscali.it

.....

SARDEGNA: Oristano, Cagliari, Sud Sardegna

PI.CO - LUCIANO COMPARETTI

Cell. 349.4977448

Fax 070.513150

pico.comparetti@gmail.com

.....

SARDEGNA: Sassari, Nuoro

PI.CO - SALVATORE PILLA

Cell. 349.4977449

Fax 079.501493

pico.pilla@gmail.com

Gli ordini trasmessi per l'acquisto di prodotti Robur dalla Beta Utensili SpA (d'ora in poi "Beta" o "Società") devono essere inviati alla nostra sede produttiva di Sulmona e comportano l'accettazione automatica e senza riserve delle presenti Condizioni Generali di Vendita che costituiscono parte integrante del contratto di vendita. Eventuali deroghe alle stesse saranno efficaci solo se concordate per iscritto dalle parti e limitatamente alle vendite cui si riferiscono.

PRODOTTI

I pesi, le dimensioni, i prezzi, i colori e gli altri dati figuranti nei cataloghi, prospetti, circolari, od altri documenti illustrativi della Società, hanno carattere di indicazioni approssimative. Beta si riserva di variare in qualsiasi momento, senza preavviso, i dati tecnici o costruttivi dei suoi prodotti.

ORDINI

Le presenti Condizioni Generali di Vendita si intendono approvate dall'acquirente con la trasmissione dell'ordine, ordine che viene ricevuto dalla Società sempre con la clausola "salvo approvazione della casa". Beta può accettare l'ordine mediante spedizione della merce, conformemente all'art. 1327 c.c..

Nell'ordine deve essere specificato il codice dell'articolo e la relative quantità.

Le quantità minime sono indicate nel listino per ciascun articolo. Ordini non corrispondenti ad esse, od ai loro multipli, verranno automaticamente adeguati senza previa autorizzazione al Cliente.

RIMANENZE

La Società si riserva la facoltà di evadere l'ordine tutto o in parte ovvero in diverse riprese. Nell'eventualità di ordini non completamente evasi Beta invierà tramite e-mail una distinta riepilogativa delle rimanenze di detti ordini che, salvo espressa richiesta contraria, saranno incluse nella o nelle spedizioni successive. Previa specifica richiesta del Cliente tali informazioni verranno trasmesse via fax.

TERMINI DI CONSEGNA

Eventuali termini di consegna, comunque e dovunque previsti, avranno valore puramente indicativo. La Società declina ogni responsabilità per il caso di ritardo nella consegna che non derivi da suo dolo o colpa grave. Il mancato rispetto dei termini di consegna, purché contenuto in un ragionevole lasso di tempo, non dà diritto al Cliente di richiedere un risarcimento, né di annullare gli Ordini, a meno che, avuto riguardo alla normale tollerabilità ed alla natura del contratto ed alla fornitura, la stessa non abbia più importanza per il Cliente. In questo caso l'onere probatorio sarà a carico del Cliente stesso.

Salvo il caso di dolo o colpa grave della Società, è espressamente escluso qualsiasi risarcimento del danno per mancata o ritardata consegna dei prodotti.

GESTIONE ORDINI, SPEDIZIONI E IMBALLI

Le spedizioni sono effettuate franco destino con addebito delle spese in fattura con mezzi di trasporto a scelta della Società.

L'imballo è gratuito quando non richiesto di tipo particolare.

Il trasferimento dei rischi relativi ai prodotti ha luogo al momento della loro consegna al Vettore: conseguentemente, i prodotti viaggiano a rischio e pericolo del destinatario anche in caso di spedizione porto franco.

L'Acquirente che sia già cliente abituale potrà utilizzare il **nostro servizio rapido** anche per quantità diverse dall'unità di confezionamento previste. Il costo del servizio verrà addebitato nella misura forfetaria del 6% in sede di fatturazione e le spese di spedizione saranno a carico del Cliente.

PREZZI

L'indicazione di prezzo contenuta in cataloghi, listini, ecc. è meramente indicativa e potrà quindi subire variazioni senza necessità di preventiva informazione. Salvo diverso accordo tra le parti, la merce sarà fatturata ai prezzi in vigore al momento della spedizione.

I prezzi si intendono al netto di iva, di eventuali imposte o tasse, nonché di tributi, diritti ed oneri fiscali o di qualsiasi specie eventualmente gravanti sul contratto che restano a carico esclusivo del Cliente.

PAGAMENTI

Il pagamento deve essere corrisposto direttamente presso la sede della Società in Via Volta n. 18, 20845 Sovico (MB) ovvero alla persona munita di autorizzazione scritta con le modalità e nei termini indicati nella fattura.

Sconti per pagamenti a breve termine vanno calcolati sull'importo netto

della merce, escluso imballo, spese postali o di trasporto e iva. Trascorsi 15 giorni dalla data della fattura o dal periodo concordato, si intende revocato il beneficio dello sconto condizionato e pertanto la rimessa andrà effettuata per il totale della fattura.

Il ritardato pagamento rispetto alla data pattuita darà luogo all'addebito degli interessi di mora di cui all'art. 5 del D.Lgs. 231/02 e produrrà la perdita per il Cliente del beneficio del termine ai sensi dell'art. 1186 cod. civ., rendendo immediatamente esigibili eventuali somme non ancora scadute.

Il Cliente non è autorizzato ad effettuare alcuna deduzione dal prezzo pattuito (ad es. in caso di pretesi difetti dei prodotti), se non previo accordo scritto con la Società.

GARANZIA

I prodotti venduti da Beta sono garantiti in relazione a vizi o difetti di fabbricazione; la garanzia è limitata alla sostituzione o riparazione dei prodotti riconosciuti difettosi presso la sede della Società, con esclusione di qualsiasi diritto al risarcimento dei danni. La suddetta garanzia non si applica a prodotti che presentano normale usura, segni di manomissione o di uso improprio. Le spese di trasporto dei prodotti da sostituire o riparare e dei prodotti sostituiti o riparati sono a carico dell'Acquirente.

In presenza dei presupposti di cui al comma precedente Beta sostituirà o riparerà gratuitamente il Prodotto riscontrato difettoso all'origine se reso franco sede della Società con relativo documento di trasporto sul quale dovranno essere indicati, oltre alla dicitura merce difettosa, gli estremi della fattura emessa all'atto della vendita.

Salvo il caso di dolo o colpa grave, la Società sarà tenuta, in caso di vizi o mancanza di qualità dei prodotti, unicamente alla riparazione o sostituzione dei prodotti difettosi. È inteso che la suddetta garanzia (consistente nell'obbligo di riparare o sostituire i prodotti) comprende e sostituisce ogni garanzia o responsabilità della Società (sia contrattuale che extracontrattuale) comunque originata dai prodotti forniti (ad es. risarcimento del danno, mancato guadagno ecc.).

RECLAMI

Il Cliente deve denunciare gli eventuali vizi e difetti dei prodotti forniti o l'eventuale mancata o difforme fornitura di tutto o parte dell'Ordine d'Acquisto, a pena di decadenza, entro il termine di 8 (otto) giorni da calcolarsi rispettivamente dalla data di consegna dei prodotti (vizi apparenti) e/o da quella della scoperta dei vizi o difetti (vizi occulti). Nel caso di vizi palesi la denuncia dovrà essere fatta per iscritto a mezzo di lettera raccomandata a.r..

Eventuali contestazioni non danno diritto al Cliente di sospendere o comunque ritardare i pagamenti dei prodotti oggetto di contestazione né, tanto meno, di altre forniture.

La garanzia non opera nel caso in cui l'Acquirente abbia eseguito o fatto eseguire interventi da parte di terzi sui prodotti, senza il preventivo consenso scritto di Beta. La merce difettosa, qualora non presenti inconvenienti dovuti a normale logorio, errato uso o evidente manomissione, verrà riparata o sostituita gratuitamente solo se restituita in porto franco presso la sede della Società, indicando nel documento di accompagnamento la causale e gli estremi della fattura relativa.

RESI

Eventuali resi di merce vengono accettati solo se preventivamente concordati e autorizzati per iscritto; contrariamente saranno rispediti al mittente con trasporto a proprio carico.

In ogni caso nel documento di accompagnamento devono essere indicati la causale del reso ed il numero di autorizzazione ricevuto.

Tali resi dovranno essere inviati presso la sede produttiva della Società in Zona Industriale - Contrada S. Nicola - 67039 SULMONA (AQ).

FORO COMPETENTE

Le presenti Condizioni Generali di Vendita sono regolate dalle leggi della Repubblica Italiana. Per tutto quanto non espressamente regolato dalle presenti condizioni, sarà applicata la normativa del codice civile.

Per qualsiasi controversia derivante dal contratto di vendita disciplinati dalle presenti Condizioni Generali di Vendita o ad esso collegata sarà esclusivamente competente il Foro di Monza, fatte comunque salve diverse inderogabili norme di legge.

SCANSIONA IL QR CODE E SCARICA IL MODULO DI RICHIESTA

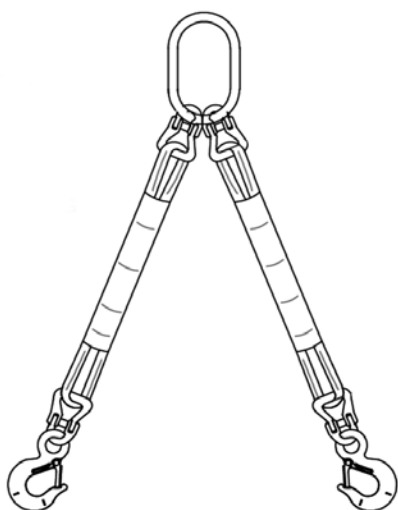

**MODULO DI RICHIESTA
PENDENTI TESSILI**

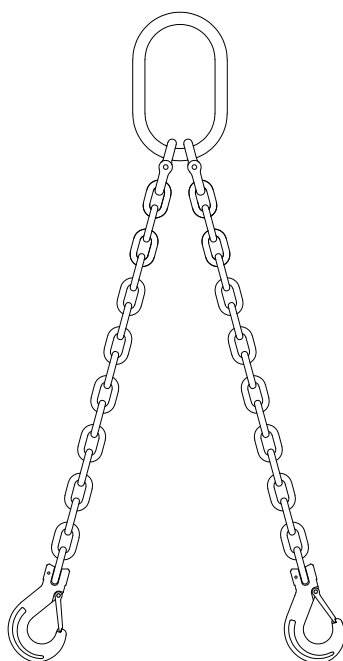

**MODULO DI RICHIESTA
PENDENTI DI CATENA**

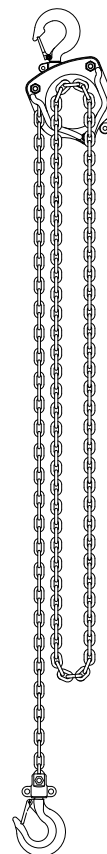

**MODULO DI RICHIESTA
PARANCHI**



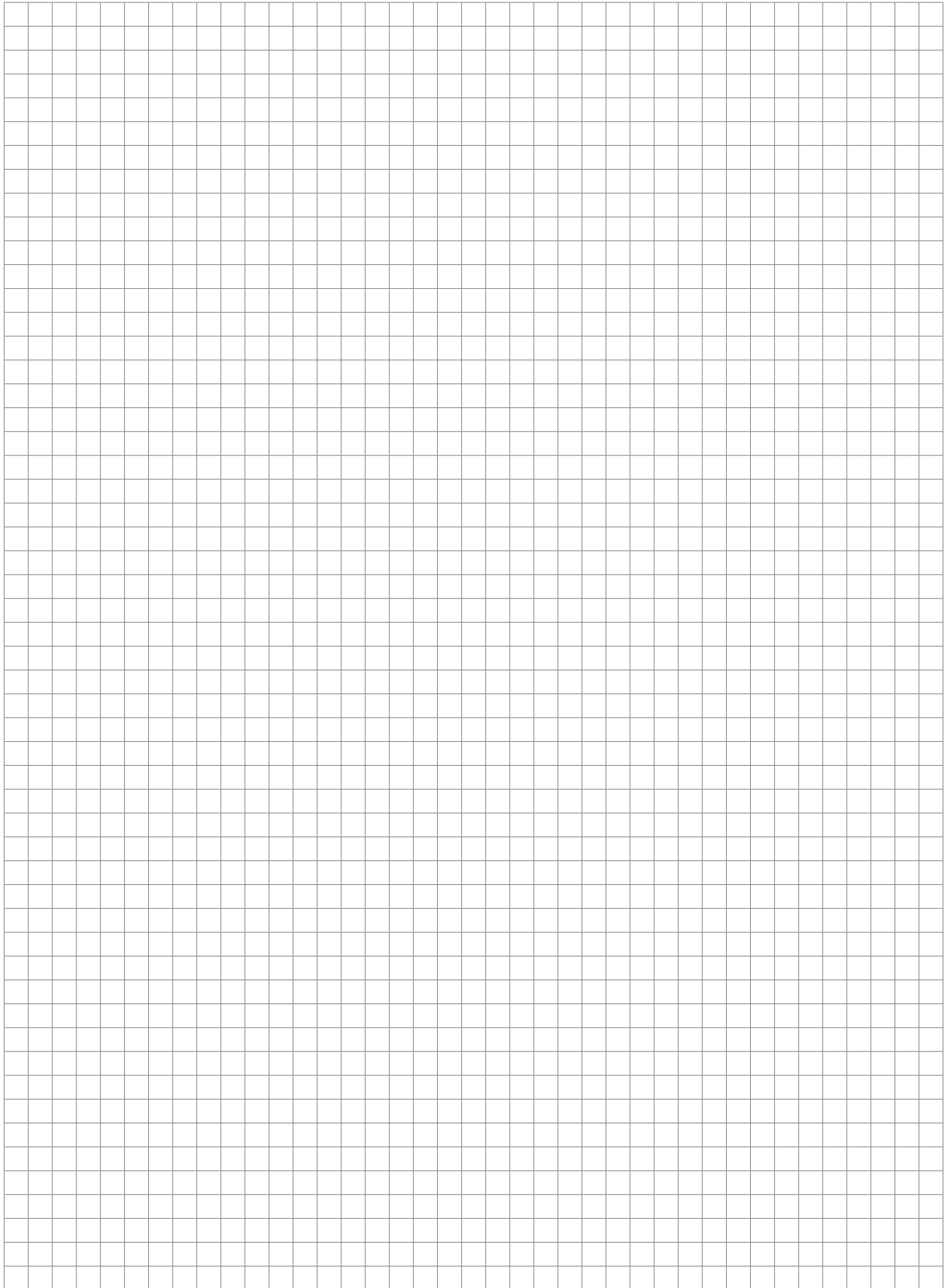



Robur

Accessori e attrezzature per funi e catene

Safety is our best tool

Analisi chimica dei materiali per verificarne la conformità alle normative di riferimento



Controllo visivo sul 100% dei pezzi per verificare eventuali imperfezioni dovute a stampaggio e lavorazione meccanica

Analisi metallografica e durezza per verificare la struttura degli acciai e quindi la qualità del trattamento termico subito dall'accessorio di sollevamento



CI FACCIAMO IN SEI PER LA TUA SICUREZZA!

Test di fatica per verificare la sicurezza dell'accessorio nel tempo - Dimensionati per superare i 20.000 cicli di lavoro*



Test di trazione a rottura per verificare le proprietà meccaniche



Carico di collaudo sul 100% dei pezzi di ogni lotto di produzione prima dell'immissione sul mercato*



* I controlli sopra indicati variano a seconda della tipologia di prodotto, in accordo alle norme vigenti e ai piani qualitativi aziendali.



Beta Utensili S.p.A.
via Volta, 18 - 20845 Sovico (MB)
tel +39 039 20771
www.beta-tools.com



Specifiche di prodotto e istruzioni per l'uso e la manutenzione sono scaricabili liberamente dal nostro sito www.beta-tools.com. Si raccomanda di leggerle attentamente prima dell'utilizzo del prodotto corrispondente e di conservarle per consultazioni future.

998069360



8 054809 659220



Sede produttiva Accessori per funi Robur:
67039 Sulmona (l'Aquila) Italy
Zona industriale - C.da S. Nicola
Tel. +39 0864.2504.1 - Fax +39 0864.253132
www.beta-tools.com