

VOLANTINO AUTUNNO 2025

PROFESSIONAL TRAPANO AVVITATORE A PERCUSSIONE A BATTERIA

TP-CD 18/60 LI-1 BL (1X2,0AH) BRUSHLESS

- Batteria PXC 18 V / 2.0 Ah (inclusa)
- Incluso 1 caricabatteria
- Nr. giri a vuoto: 0-500/ 0-1800 min⁻¹
- Nr. Percussioni: 0-8000/0-28800 min⁻¹
- Coppia massima: 60 Nm
- Mandrino: 13 mm
- Peso: 1,59 kg (senza batteria)

Art. no. 4514211



~~178,95 €~~
99.95 €

NOVITÀ

POTATORE A BATTERIA

GE-PS 18/15 LI BAG KIT BRUSHLESS

- Batteria PXC 18 V / 2.5 Ah (inclusa)
- Inclusi: 1 caricabatteria, 1 catena di ricambio e una Einhell Bag 45/29
- Lunghezza lama: 15,8 cm
- Lunghezza taglio: 12,5 cm
- Velocità catena: 4,8 m/s
- Peso: 1,11 kg (senza batteria)

Art. no. 4600043



~~188,95 €~~
139.95 €

NOVITÀ

SMERIGLIATRICE ANGOLARE

TC-AG 18/115 LI (1X4,0AH)

- Batteria PXC 18 V / 4.0 Ah (inclusa)
- Nr. giri a vuoto: 0-8500 min⁻¹
- Diametro disco taglio: 115 mm (disco non fornito)
- Profondità di taglio massimo: 28 mm
- Impugnatura ergonomica (soft grip)
- Sistema di blocco del mandrino
- Peso: 2,25 kg (senza batteria)

Art. no. 4431133



~~128,95 €~~
89.95 €

ELETTROSEGA A BATTERIA

GE-LC 18/25-1 LI

- Batteria PXC 18 V / 3.0 Ah (inclusa)
- Tempo ricarica: 60 min
- Durata massima di funzionamento: 100 tagli / tronco 70 x 70 mm
- Lunghezza lama: 250 mm
- Lunghezza taglio: 230 mm
- Velocità catena: 4.3 m/s
- Impugnatura soffice anti scivolo
- Peso: 3,0 kg (senza batteria)

Art. no. 4501760



~~208,95 €~~
129.95 €



TRAPANO / AVVITATORE A PERCUSSIONE BATTERIA

TE-CD 18/48 LI-I - SOLO

- Batteria PXC 18 V (non inclusa)
- Nr. giri a vuoto: 0 - 400 / 0 - 1500 min⁻¹
- Numero percussioni: 0 - 6400 / 0 - 24000 min⁻¹
- Coppia massima: 48 Nm
- Regolazione forza torcente: 21+1+1
- Mandrino: 13 mm
- Peso: 1,41 kg (senza batteria)

Art. no. 4513926



78.95 €

TRAPANO / AVVITATORE A BATTERIA

TE-CD 18/40 LI - SOLO

- Batteria PXC 18 V (non inclusa)
- Nr. giri a vuoto: 0 - 400 / 0 - 1500 min⁻¹
- Coppia massima: 40 Nm
- Regolazione forza torcente: 20+1
- Mandrino: 13 mm
- Peso: 1,1 kg (senza batteria)

Art. no. 4513925



59.95 €

TRAPANO ANGOLARE A BATTERIA

TE-AD 18 LI - SOLO

- Batteria PXC 18 V (non inclusa)
- Numero di giri a vuoto: 0 - 1100 min⁻¹
- Coppia massima: 45 Nm
- Mandrino: 10 mm
- Peso: 1,22 kg (senza batteria)

Art. no. 4514290



64.95 €

TRAPANO / AVVITATORE A BATTERIA

TE-CD 18/40 LI BL - SOLO BRUSHLESS

- Batteria PXC 18 V (non inclusa)
- Nr. giri a vuoto: 0 - 350 / 0 - 1450 min⁻¹
- Coppia massima: 40 Nm
- Regolazione forza torcente: 21
- Mandrino: 10 mm
- Peso: 0,8 kg (senza batteria)

Art. no. 4513997



62.95 €

TRAPANO / AVVITATORE A BATTERIA

TC-CD 18/35 LI - SOLO

- Batteria PXC 18 V (non inclusa)
- Nr. giri a vuoto: 0 - 550 min⁻¹
- Coppia massima: 35 Nm
- Regolazione forza torcente: 20+1
- Mandrino: 10 mm
- Peso: 1,0 kg (senza batteria)

Art. no. 4513927



39.95 €

AVVITATORE AD IMPULSI A BATTERIA

TE-CI 18/1 LI - SOLO

- Batteria PXC 18 V (non inclusa)
- Nr. giri a vuoto: 0 - 2900 min⁻¹
- Coppia massima: 140 Nm
- Attacco: ● 6,35 mm (1/4")
- Peso: 1,17 kg (senza batteria)

Art. no. 4510034



72.95 €

PROMO STARTER-KIT

ACQUISTA QUALSIASI MACCHINA SOLO A BATTERIA E POTRAI
AVERE LO STARTER KIT AD UN PREZZO PROMOZIONALE

3 BATTERIE 4,0 AH E CARICATORE

Art. no. 3900000453



~~184,95 €~~
99.95 €

STARTER-KIT 2,5 AH

Art. no. 4512097



~~54,95 €~~
24.95 €

CRICCHETTO A BATTERIA

TE-RW 18/60 LI-SOLO

- Batteria PXC 18 V (non inclusa)
- Nr. giri a vuoto: 0-260 min⁻¹
- Incluso: adattatore da attacco 3/8" a 1/2"
- Coppia massima: 60 Nm
- Attacco: quadro da 3/8"
- Impugnatura ergonomica
- Peso: 0,82 kg (senza batteria)

Art. no. 4514320



69.95 €

ACQUISTA UNA MACCHINA SOLO A BATTERIA E POTRAI AVERE LO STARTER KIT AD UN PREZZO PROMOZIONALE.

MARTELLINO TASSELLATORE A BATTERIA 18 V TE-HD 18/20 LI - SOLO

- Batteria PXC 18 V (non inclusa)
- Nr. giri a vuoto: 0 - 1300 min⁻¹
- Nr. percussioni: 0 - 4750 min⁻¹
- Potenza del colpo: 1,8 J
- Capacità foratura cemento: 20 mm
- Mandrino: SDS-plus
- Peso: 2,7 kg (senza batteria)

Art. no. 4514260



143.95 €

TASSELLATORE A BATTERIA TE-HD 18 LI - SOLO

- Batteria PXC 18 V (non inclusa)
- Nr. di giri a vuoto: 0 - 1100 min⁻¹
- Nr. percussioni: 0 - 5700 min⁻¹
- Potenza del colpo: 1,2 J
- Capacità di foratura nel cemento: 12 mm
- Mandrino: SDS-plus
- Peso: 1,85 kg (senza batteria)

Art. no. 4513812



94.95 €

TRAPANO A PERCUSSIONE A BATTERIA TC-ID 18 LI - SOLO

- Batteria PXC 18 V (non inclusa)
- Nr. giri a vuoto: 0 - 2600 min⁻¹
- Nr. percussioni: 0 - 41600 min⁻¹
- Capacità di foratura nel legno 25 mm
- Capacità di foratura nel cemento 13 mm
- Capacità di foratura nel metallo 10 mm
- Mandrino: 13 mm
- Peso: 1,6 kg (senza batteria)

Art. no. 4513960



64.95 €

AVVITATORE PER CARTONGESSO A BATTERIA TE-DY 18 LI - SOLO

- Batteria PXC 18 V (non inclusa)
- Numero di giri a vuoto: 0 - 4000 min⁻¹
- Coppia massima: 6 Nm
- Attacco: Esagonale 6,35 mm (1/4")
- Peso: 1,03 kg (senza batteria)

Art. no. 4259980



103.95 €

BITS STANDARD PUNTA DOPPIA, 65 MM

- Tipo: PH1-2-3 SL 4-5-6
- Nr. pezzi: 3

Art. no. 49130410

4.55 €



SET DI ADATTATORI PER CHIAVE A BUSSOLA

- Gambo: 1/4" E 6.3
- Uscita: 1/4", 3/8", 1/2"
- Lunghezza: 65-72 mm

Art. no. 49134100



~~8.05 €~~
5.90 €



SET DI BITS CON ZONA DI TORSIONE

- Tipo punte: PH2-3, PZ1-2, SL5
- Lunghezza: 25 mm
- Nr. pezzi: 5

Art. no. 49131360

~~5.80 €~~

3.95 €



CHIAVI A BUSSOLA MAGNETICHE - IMPACT

- Gambo: 1/4" E 6.3 | Ø 6 mm

Art. no. 49135205

~~6.80 €~~

4.95 €

- Gambo: 1/4" E 6.3 | Ø 8 mm

Art. no. 49135215

~~6.80 €~~

4.95 €

- Gambo: 1/4" E 6.3 | Ø 12 mm

Art. no. 49135230

~~6.80 €~~

4.95 €

- Gambo: 1/4" E 6.3 | Ø 7 mm

Art. no. 49135210

~~6.80 €~~

4.95 €

- Gambo: 1/4" E 6.3 | Ø 10 mm

Art. no. 49135220

~~6.80 €~~

4.95 €

- Gambo: 1/4" E 6.3 | Ø 13 mm

Art. no. 49135235

~~6.80 €~~

4.95 €



- Tipo punte: T10-T15-T20-T25-T27-T30-T40
- Lunghezza: 25 mm
- Nr. pezzi: 7

Art. no. 49131370

7.70 €





SMERIGLIATRICE ANGOLARE A BATTERIA

TC-AG 18/115 LI - SOLO

- Batteria PXC 18 V (non inclusa)
- Nr. di giri a vuoto: 0 - 8500 min⁻¹
- Diametro disco taglio:
115 mm (disco non fornito)
- Profondità di taglio max.: 28 mm
- Peso: 1,2 kg (senza batteria)

Art. no. 4431130



68.95 €

MISCELATORE A BATTERIA

TE-MX 18 LI - SOLO

- Batteria PXC 18 V (non inclusa)
- Nr. giri a vuoto: 0 - 620 min⁻¹
- Attacco fruste: M14
- Peso: 1,9 kg (senza batteria)

Art. no. 4258760



124.95 €

EINHELL SET DI DISCHI DA TAGLIO PER METALLO E ACCIAIO INOX - 5 PZ.

- Forma disco: piatto
- Diametro: 115 mm
- Spessore: 1,0 mm

Art. no. 49711521

~~3.95 €~~

2.50 €



DISCO DIAMANTATO SEGMENTATO PER MATERIALI EDILI DURI

- Altezza segmento: 12 mm
- Diametro: 115 mm
- Spessore: 2,2 mm

Art. no. 49723140

36.70 €

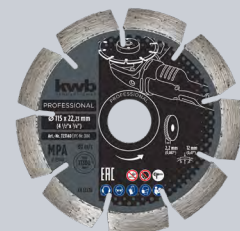

DISCO DA TAGLIO PER METALLO PER MINI SMERIGLIATRICE 76MM - 5PZ.

- Forma disco: piatto
- Diametro: 76 mm
- Spessore: 1,0 mm

Art. no. 49711520

5.00 €



SEGA CIRCOLARE A BATTERIA

TE-CS 18/165-1 LI - SOLO

- Batteria PXC 18 V (non inclusa)
- Nr. di giri a vuoto: 0 - 4200 min⁻¹
- Lama della sega: Ø 165 x Ø 20 mm
- Profondità di taglio a 45°/90°: 35/54 mm
- Peso: 2,6 kg (senza batteria)

Art. no. 4331207



104.95 €

SEGACCIO UNIVERSALE A BATTERIA

TE-AP 18/13 LI - SOLO

- Batteria PXC 18 V (non inclusa)
- Nr. di giri a vuoto: 0 - 3000 min⁻¹
- Nr. lame incluse: 2
- Profondità taglio acciaio: 4 mm
- Profondità taglio del legno: 50 mm
- Supporto lama sega max.: 1.6 mm
- Supporto lama sega min.: 0.6 mm
- Peso: 1.13 kg (senza batteria)

Art. no. 4326315

76.95 €



MINISEGA CIRCOLARE A BATTERIA

TE-CS 18/89 LI - SOLO

- Batteria PXC 18 V (non inclusa)
- Nr. di giri a vuoto: 0 - 2500 min⁻¹
- Lama della sega: Ø 89 x Ø 10 mm
- Profondità di taglio a 45° / 90°: 28 mm / -
- Peso: 1,7 kg (senza batteria)

Art. no. 4331100



119.95 €

UNA BATTERIA PER PIÙ DI 350 PRODOTTI.

PIALLETTO A BATTERIA

TE-PL 18/82 LI - SOLO

- Batteria PXC 18 V (non inclusa)
- Nr. di giri a vuoto: 0 - 15000 min⁻¹
- Larghezza piallatura: 82 mm
- Profondità asportazione: 2 mm
- Profondità di battuta: 8 mm
- Peso: 2,4 kg (senza batteria)

Art. no. 4345400



119.95 €

SMERIGLIATRICE A STELO A BATTERIA

TE-MT 18/34 LI - SOLO

- Batteria PXC 18 V (non inclusa)
- Numero di giri: 5000 - 34000 min⁻¹
- Manicotti di serraggio, Ø: 1.6 / 2.4 / 3.2 mm
- Lunghezza dell'alberino flessibile: 92 mm
- Peso: 1,4 kg (senza batteria)

Art. no. 4419360



89.95 €

TRONCATRICE A BATTERIA

TE-MS 18/210 LI - SOLO

- Batteria PXC 18 V (non inclusa)
- Nr. giri a vuoto: 0 - 3000 min⁻¹
- Lama della sega: Ø 210 x Ø 30 mm
- Numero di denti: 40
- Inclinazione: da -47° a +47°
- Taglio obliquo: da 0° a 45° a sinistra
- Profondità taglio max a 90°: 120 x 60 mm
- Peso: 7,8 kg (senza batteria)

Art. no. 4300890



199.95 €

TRONCATRICE RADIALE A BATTERIA

TE-SM 36/210 LI - SOLO

- Batteria PXC 2x 18 V (non incluse)
- Nr. di giri a vuoto: 0 - 3800 min⁻¹
- Lama della sega: Ø 210 x Ø 30 mm
- Numero di denti: 40
- Inclinazione da: -47° a +47°
- Taglio obliquo da: 0° a 45° a sinistra
- Profondità di taglio max a 90°: 310 x 65 mm
- Peso: 12,6 kg (senza batteria)

Art. no. 4300880



319.95 €

LEVIGATRICE ROTORBITALE A BATTERIA

TE-RS 18 LI - SOLO

- Batteria PXC 18 V (non inclusa)
- Nr. giri a vuoto: 7000 - 11000 min⁻¹
- Nr. oscillazioni: 14000 - 22000 min⁻¹
- Diametro di oscillazione: 2,0 mm
- Dimensioni carta abrasiva: 125 mm
- Peso: 1,15 kg (senza batteria)

Art. no. 4462010



66.95 €

LEVIGATRICE ORBITALE A BATTERIA

TE-OS 18/230 LI - SOLO

- Batteria PXC 18 V (non inclusa)
- Nr. oscillazioni: 14000 - 22000 min⁻¹
- Diametro di oscillazione: 2,5 mm
- Dim. carta abrasiva: 230 x 115 mm
- Peso: 1,6 kg (senza batteria)

Art. no. 4460720



79.95 €

LEVIGATRICE ORBITALE A BATTERIA

TC-OS 18/187 LI - SOLO

- Batteria PXC 18 V (non inclusa)
- Nr. oscillazioni: 14000 - 22000 min⁻¹
- Diametro di oscillazione: 2,0 mm
- Dim. carta abrasiva: 187 x 97 mm
- Peso: 1,1 kg (senza batteria)

Art. no. 4460725



56.95 €

LEVIGATRICE ORBITALI A BATTERIA

TE-OS 18/150 LI - SOLO

- Batteria PXC 18 V (non inclusa)
- Nr. oscillazioni: 14000 - 22000 min⁻¹
- Diametro di oscillazione: 2,0 mm
- Dimensioni carta abrasiva: 230 x 115 mm
- Peso: 1,6 kg (senza batteria)

Art. no. 4460708



47.95 €

FRESATRICE ORIZZONTALE A BATTERIA

TE-BJ 18 LI - SOLO

- Batteria PXC 18 V (non inclusa)
- Nr. di giri a vuoto: 0 - 6500 min⁻¹
- Profondità fresatura max. 20 mm
- Regolazione angolo di inclinazione 90°
- Fresa per scanalature Ø 100 x Ø 22 x 4 mm
- Peso: 2,2 kg (senza batteria)

Art. no. 4350630



114.95 €



PISTOLA PER SILICONE A BATTERIA

TE-SG 18/10 LI - SOLO

- Batteria PXC 18 V (non inclusa)
- Velocità di erogazione: 10 mm/s
- Forza di erogazione: 2000 N
- Diametro interno: 51 mm
- Volume della cartuccia: 310 ml
- Peso: 1,9 kg (senza batteria)

Art. no. 4522250



104.95 €

STURATUBI A BATTERIA

TE-DA 18/760 LI - SOLO

- Batteria PXC 18 V (non inclusa)
- Diametro del tubo min.: 16 mm
- Diametro spirale di pulizia: 7 mm
- Diametro tubo max.: 55 mm
- Lunghezza spirale di pulizia: 7,6 m
- Peso: 3,7 kg (senza batteria)

Art. no. 4514160



129.95 €

UTENSILE MULTIFUNZIONE A BATTERIA

VARRITO LI - SOLO

- Batteria PXC 18 V (non inclusa)
- Nr. di giri a vuoto: 11000 - 20000 min⁻¹
- Angolo di oscillazione: 3,2°
- Dim. carta abrasiva: 93 x 93 x 93 mm
- Blocco a sgancio rapido
- Carta vetrata: 3x g.120, 3x g.60, 3x g.80
- Lama per sega ad immersione (BIM)
- Peso: 1,0 kg (senza batteria)

Art. no. 4465160



92.95 €

UTENSILE MULTIFUNZIONE A BATTERIA

TC-MG 18 LI - SOLO

- Batteria PXC 18 V (non inclusa)
- Nr. di giri a vuoto: 11000 - 20000 min⁻¹
- Diametro di oscillazione: 3,2°
- Dim. carta abrasiva: 93 x 93 x 93 mm
- Peso: 0,88 kg (senza batteria)

Art. no. 4465170



59.95 €

SOFFIATORE PER OFFICINA A BATTERIA

TE-CB 18/180 LI - SOLO

- Batteria PXC 18 V (non inclusa)
- Portata aria velocità 1 / 2: 130 km/h | 180 km/h
- Peso: 1,0 kg (senza batteria)

Art. no. 3408001



46.95 €

GRAFFETTATRICE/CHIODATRICE A BATTERIA

TE-CN 18 LI - SOLO

- Batteria PXC 18 V (non inclusa)
- Colpi al minuto: 20 min⁻¹
- Lunghezza graffette: 16-22 mm
- Larghezza graffette 5,7 mm
- Spessore graffette: 1 mm
- Lunghezza chiodi: 15-32 mm
- Larghezza chiodi: 1 mm
- Peso: 2,1 kg (senza batteria)

Art. no. 4257790



99.95 €

PISTOLA COLLA A CALDO A BATTERIA

TE-CG 18 LI - SOLO

- Batteria PXC 18 V (non inclusa)
- Tempo di riscaldamento: 120 s
- Temperatura massima: 170 °C
- Diametro stick colla: 11 mm
- Peso: 0,3 kg (senza batteria)

Art. no. 4522200



39.95 €

PISTOLA ARIA CALDA A BATTERIA

TE-HA 18 LI - SOLO

- Batteria PXC 18 V (non inclusa)
- Temperatura livello 1 / 2: 350 °C | 550 °C
- Portata d'aria: 200 l/min
- Peso: 0,6 kg (senza batteria)

Art. no. 4520500



79.95 €

LAMPADA A BATTERIA

TE-CL 18/2500 LIAC - SOLO

- Batteria PXC 18 V (non inclusa)
- Tensione 12 V accendisigari auto
- Intensità luminosa: 1750 - 2500 lm
- Sorgente luminosa: 7 LED
- Durata luce: 3 h (4,0 Ah)
- Peso: 0,6 kg (senza batteria)

Art. no. 4514145

HYBRID



92.95 €

LAMPADA A BATTERIA

TC-CL 18/350 LI - SOLO

- Batteria PXC 18 V (non inclusa)
- Intensità luminosa: 350 lm
- Sorgente luminosa: 1 LED
- Peso: 0,5 kg (senza batteria)

Art. no. 4514175



32.95 €

COMPRESSORE IBRIDO CORRENTE/BATTERIA

PRESSITO LI - SOLO

- Batteria PXC 18 V (non inclusa)
- Tensione di rete: 220 - 240 V ~ 50 Hz
- Aspirazione: 21 l/min
- Portata aria 0 bar | 4 bar | 7 bar: 16 l/min | 10 l/min | 8 l/min
- Peso: 2,1 kg (senza batteria)

Art. no. 4020460



105.95 €

CASSA AUDIO A BATTERIA

TC-SR 18 LI BT - SOLO

- Batteria PXC 18 V (non inclusa)
- Potenza: 2x 3 W
- Versione bluetooth: 5.0
- Volume massimo: 85 dB
- Peso: 0,8 kg (senza batteria)

Art. no. 4514150



34.95 €

PISTOLA A SPRUZZO A BATTERIA

TC-SY 18/60 LI - SOLO

- Batteria PXC 18 V (non inclusa)
- Portata: 650 ml/min
- Volume contenitore: 800 ml
- Peso: 1,2 kg (senza batteria)

Art. no. 4260025



84.95 €

LIMA A BATTERIA

TE-BF 18 LI - SOLO

- Batteria PXC 18 V (non inclusa)
- Velocità del nastro abrasivo: 250 - 1700 min⁻¹
- Lunghezza nastro abrasivo: 457 mm
- Reg. angolo del braccio di levigatura: 90°
- Peso: 1,13 kg (senza batteria)

Art. no. 4461000



109.95 €

TAGLIAPIASTRELLE A BATTERIA

TE-TC 18/115 LI - SOLO

- Batteria PXC 18 V (non inclusa)
- Nr. di giri a vuoto: 3800 min⁻¹
- Profondità di taglio max: 90° | 24 mm - 45° | 16 mm
- Disco di taglio: Ø 115 x Ø 22,2 mm
- Taglio obliquo: da 0° a 45° a sinistra
- Peso: 3,5 kg (senza batteria)

Art. no. 4301190



119.95 €

UNA BATTERIA PER PIÙ DI 350 PRODOTTI.

ASPIRABRICIOLE / ASPIRACENERE A BATTERIA

TE-HV 18/06 LI - SOLO

- Batteria PXC 18 V (non inclusa)
- Potenza aspirazione: 72 mbar
- Volume serbatoio: 0,6 l
- Tubo asp. lung.: 26 cm
- Peso: 1,0 kg (senza batteria)

Art. no. 2347190



79.95 €

SPAZZATRICE MANUALE A BATTERIA

TE-SW 18/610 LI - SOLO

- Batteria PXC 18 V (non inclusa)
- Superficie coperta massima: 1800 m²/h
- Larghezza bocca frontale: 610 mm
- Capacità serbatoio: 20 l
- Numero spazzole frontali: 2
- Peso: 10,6 kg (senza batteria)

Art. no. 2352040



229.95 €

SCOPA ASPIRAPOLVERE A BATTERIA

TE-SV 18 LI - SOLO

- Batteria PXC 18 V (non inclusa)
- Volume serbatoio: 600 ml
- Potenza aspirazione:
2 livelli ECO / BOOST
- Filtraggio: con filtro
lavabile e ciclonico
- Peso: 1,0 kg (senza batteria)

Art. no. 2347180

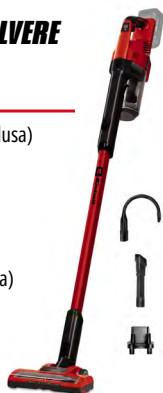

139.95 €

SPAZZOLA DI RICAMBIO

TE-SV 18 LI - SOLO

- Pulizia profonda
- Moquette e pavimento

Art. no. 2351265

12.95 €



FILTRO DI RICAMBIO

TE-SV 18 LI - SOLO

Art. no. 2351266

9.95 €



LAVAPAVIMENTI A BATTERIA

CLEANEXO - SOLO

- Batteria PXC 18 V (non inclusa)
- Serbatoio acqua sporca: 300 ml
- Serbatoio acqua pulita: 400 ml
- Larghezza di lavoro: 290 mm
- Peso: 2,5 kg (senza batteria)

Art. no. 3437110



179.95 €

SPAZZOLA DI RICAMBIO CLEANEXO - SOLO

- Larghezza di lavoro: 290 mm
- Lavabile in lavatrice
- Compatibile con il
detergente per pavimenti

Art. no. 3437111

15.95 €



ASPIRATORE SOLIDI E LIQUIDI A BATTERIA

TE-VC 36/30 LI S - SOLO

- Batteria PXC 2x 18 V (non incluse)
- Potenza aspirazione:
150 mbar / 100 mbar (BOOST / ECO)
- Volume serbatoio: 30 l
- Tubo aspirazione lunghezza: 250 cm
- Tubo aspirazione diametro: 36 mm
- Peso: 8,0 kg (senza batteria)

Art. no. 2347140



219.95 €

ASPIRATORE SOLIDI E LIQUIDI A BATTERIA

TC-VC 18/15 LI - SOLO

- Batteria PXC 18 V (non inclusa)
- Potenza aspirazione: 80 mbar
- Volume serbatoio: 15 l
- Tubo aspirazione lunghezza: 150 cm
- Tubo aspirazione diametro: 36 mm
- Peso: 5,0 kg (senza batteria)

Art. no. 2347145



74.95 €

ASPIRATORE SOLIDI E LIQUIDI A BATTERIA

TE-VC 18/10 LI - SOLO

- Batteria PXC 18 V (non inclusa)
- Potenza aspirazione: 90 mbar
- Volume serbatoio: 10 l
- Tubo aspirazione lunghezza: 200 cm
- Tubo aspirazione diametro: 36 mm
- Peso: 3,1 kg (senza batteria)

Art. no. 2347160



89.95 €

ASPIRACENERE A BATTERIA

TE-AV 18/15 LI C - SOLO

- Batteria PXC 18 V (non inclusa)
- Energia: 150 W
- Potenza di aspirazione: 100 mbar
- Volume del contenitore di raccolta: 15 l
- Diametro del tubo di aspirazione: 35 mm
- Lunghezza del tubo di aspirazione: 120 cm
- Livello di pressione sonora (volume): 75 dB (A)
- Peso: 3,15 kg (senza batteria)

Art. no. 2351700



99.95 €



TAGLIASIEPI A BATTERIA

GE-CH 36/65 LI - SOLO

- Batteria PXC 2x 18 V (non include)
 - Lunghezza lama: 72 cm
 - Lunghezza taglio: 65 cm
 - Distanza denti: 30 mm
 - Peso: 4,0 kg (senza batteria)
- Art. no. 3410960



189.95 €

TAGLIASIEPI A BATTERIA

GE-CH 36/61 LI - SOLO

- Batteria PXC 2x 18 V (non include)
 - Lunghezza lama: 67 cm
 - Lunghezza taglio: 61 cm
 - Distanza denti: 26 mm
 - Peso: 2,8 kg (senza batteria)
- Art. no. 3410965



159.95 €

TAGLIASIEPI A BATTERIA

GE-CH 18/60 LI - SOLO

- Batteria PXC 18 V (non inclusa)
 - Lunghezza lama: 67 cm
 - Lunghezza taglio: 60 cm
 - Distanza denti: 22 mm
 - Peso: 2,8 kg (senza batteria)
- Art. no. 3410930



129.95 €

TAGLIASIEPI A BATTERIA

GC-CH 18/50 LI - SOLO

- Batteria PXC 18 V (non inclusa)
 - Lunghezza lama: 55 cm
 - Lunghezza taglio: 50 cm
 - Distanza denti: 17 mm
 - Peso: 2,2 kg (senza batteria)
- Art. no. 3410945



99.95 €

TAGLIASIEPI A BATTERIA

GC-CH 18/40 LI SOLO

- Batteria PXC 18 V (non inclusa)
 - Lunghezza lama: 47,5 cm
 - Lunghezza taglio: 40 cm
 - Distanza denti: 13 mm
 - Peso: 2,0 kg (senza batteria)
- Art. no. 3410940



77.95 €

TAGLIABORDI A BATTERIA

GE-CT 18/30 LI - SOLO

- Batteria PXC 18 V (non inclusa)
 - Larghezza taglio: 30 cm
 - Filo: (lungh. 5 m - diam 1.6 mm)
 - Peso: 2,1 kg (senza batteria)
- Art. no. 3411250



99.95 €

MULTIFUNZIONE A BATTERIA

GE-LM 36/4IN1 LI - SOLO BRUSHLESS

- Batteria PXC 2x 18 V (non include)
 - Distanza dei denti tagliasiepi: 24 mm
 - Larg. taglio decespugliatore: 25,5 cm
 - Lung. barra (catena): 20 cm
 - Velocità catena: 10 m/s
 - Lung. taglio tagliasiepi: 45 cm
 - Larg. taglio tagliabordi: 32 cm
 - Peso: 4,5 kg (senza batteria)
- Art. no. 3410901



379.95 €

MULTIFUNZIONE A BATTERIA

GE-HC 18 LI T - SOLO

- Batteria PXC 18 V (non inclusa)
 - Distanza dei denti tagliasiepi: 16 mm
 - Lung. barra (catena): 20 cm
 - Velocità catena: 3.76 m/s
 - Lung. taglio tagliasiepi: 40 cm
 - Peso: 3,9 kg (senza batteria)
- Art. no. 3410800



179.95 €

SVETTATOIO A BATTERIA

GC-LC 18/20 LI T - SOLO

- Batteria PXC 18 V (non inclusa)
 - Lunghezza lama: 20 cm
 - Lunghezza taglio: 19,5 cm
 - Velocità catena: 5.5 m/s
 - Peso: 4,0 kg (senza batteria)
- Art. no. 3410581



132.95 €

ABBACCHIATORE A BATTERIA

GE-FS 18/53 LI - SOLO

- Batteria PXC 18 V (non inclusa)
 - Altezza di lavoro telescopica: 92-182 cm
 - Larghezza di lavoro pettine min.: 28 cm
 - Pettine di raccolta larghezza max.: 53 cm
 - Lunghezza aste: 31 cm
 - Numero di aste: 8 pezzi
 - Tracolla
 - Peso: 4,35 kg (senza batteria)
- Art. no. 3411400



229.95 €

UTENSILI PER LA POTATURA.

ELETTOSEGA A BATTERIA

FORTEXXA 18/30 - SOLO BRUSHLESS

- Batteria PXC 18 V (non inclusa)
- Lunghezza lama: 30 cm
- Lunghezza taglio: 27 cm
- Velocità catena: 6-8,9 m/s (Regolabile)
- Peso: 4,2 kg (senza batteria)

Art. no. 4600010



167.95 €

ELETTOSEGA A BATTERIA

GE-LC 18/25 LI BL - SOLO BRUSHLESS

- Batteria PXC 18 V (non inclusa)
- Lunghezza lama: 25 cm
- Lunghezza taglio: 22,5 cm
- Velocità catena: 6,5 m/s
- Peso: 3,5 kg (senza batteria)

Art. no. 4600070



139.95 €

NOVITÀ

POTATORE A CATENA BATTERIA

GE-PS 18/15 LI BL - SOLO BRUSHLESS

- Batteria PXC 18 V (non inclusa)
- Lunghezza lama: 15,8 cm
- Lunghezza taglio: 12,5 cm
- Velocità catena: 4,8 m/s
- Peso: 1,1 kg (senza batteria)

Art. no. 4600040



119.95 €

FORBICE PER POTATURA A BATTERIA

GE-LS 18 LI - SOLO

- Batteria PXC 18 V (non inclusa)
- Lunghezza max. taglio: 28 mm
- Peso: 0,86 kg (senza batteria)

Art. no. 3408300



99.95 €

TAGLIARAMI A BATTERIA

GE-GS 18/150 LI - SOLO

- Batteria PXC 18 V (non inclusa)
- Lunghezza lama in dotazione: 150 mm
- Taglio con supporto guida: 80 mm
- Taglio senza supporto guida: 100 mm
- Peso: 1,14 kg (senza batteria)

Art. no. 3408290



94.95 €

AFFILACATENE A BATTERIA

GE-CS 18 LI - SOLO

- Batteria PXC 18 V (non inclusa)
- Diametro (foro) disco abrasivo: 23 mm
- Diametro (esterno) disco abrasivo: 108 mm
- Spessore disco abrasivo: 3,2 mm
- Peso: 1,7 kg (senza batteria)

Art. no. 4499940



53.95 €

BIOTRITURATORE A BATTERIA

REDAXXO 36/25 - SOLO

- Batteria PXC 2x 18 V (non incluse)
- Ø di taglio max.: 25 mm
- Numero lame: 3
- Volume sacco di raccolta: 55 l
- Peso: 10,70 kg (senza batteria)

Art. no. 3430710



259.95 €

CINTURA PER BATTERIE

GE-PB 36/18 LI

- Cintura imbottita per un confort ottimale
- Chiusura ampia per apertura e chiusura facili
- Gancio supplementare per appendere il cavo in maniera pratica
- Fornitura senza batteria e senza caricabatteria (acquistabili separatamente)

Art. no. 3408310



89.95 €



ELETTROZAPPA A BATTERIA

GE-CR 30 LI - SOLO

- Batteria PXC 2x 18 V (non include)
- Larghezza di lavoro: 30 cm
- Profondità di lavoro: 20 cm
- Numero di lame: 4
- Diametro frese: 22 cm
- Materiale della scocca Plastica
- Peso: 11,0 kg (senza batteria)

Art. no. 3431200



189.95 €

ARIEGGIATORE / SCARIFICATORE A BATTERIA

GC-SC 18/28 LI - SOLO

- Batteria PXC 18 V (non inclusa)
- Per prati fino a circa*: 200 m²
- Regolazioni altezza taglio: 3 livelli + posizione trasporto
- Larghezza taglio 28 cm
- Numero di lame: 12
- Materiale della scocca Plastica
- Peso: 6,65 kg (senza batteria)

Art. no. 3420604



159.95 €

SOFFIATORE A BATTERIA

GE-UB 18/250 LI E-SOLO

- Batteria PXC 18 V (non inclusa)
- Velocità massima aria: 250 km/h
- Portata massima aria: 120 m³/h
- N° di giri a vuoto: 0 - 16500 min⁻¹
- Peso: 1,1 kg (senza batteria)

Art. no. 3433542



62.95 €

SOFFIATORE A BATTERIA

GC-CL 18 LI E - SOLO

- Batteria PXC 18 V (non inclusa)
- Velocità massima aria: 210 km/h
- Portata massima aria: 105 m³/h
- N° di giri a vuoto: 0 - 12000 min⁻¹
- Peso: 1,3 kg (senza batteria)

Art. no. 3433532



45.95 €

POMPA AUTOADESCANTE A BATTERIA

AQUINNA 18/30 F LED AUTOMATIC

- Batteria PXC 18 V (non inclusa)
- Double Runtime Technology: 2 slot batteria, doppia durata
- Max. portata / prevalenza: 3000 l/h / 28 m
- Altezza aspirazione massima: 6 m
- Raccordo entrata/uscita: 33.3 mm (R1 AG) / 33.3 mm (G1 IG)
- Peso: 4,3 kg (senza batteria)

Art. no. 4180460



199.95 €

POMPA AUTOADESCANTE A BATTERIA

AQUINNA 18/30 F LED - SOLO

- Batteria PXC 18 V (non inclusa)
- Max. portata / prevalenza: 3000 l/h / 28 m
- Altezza aspirazione massima: 6 m
- Raccordo entrata: 33.3 mm (R1 AG)
- Raccordo uscita: 33.3 mm (G1 IG)
- Peso: 3,9 kg (senza batteria)

Art. no. 4180430



164.95 €

POMPA AUTOADESCANTE A BATTERIA

AQUINNA 36/30 - SOLO

- Batteria PXC 2x 18 V (non include)
- Max. portata / prevalenza: 3000 l/h / 26 m
- Altezza aspirazione massima: 8 m
- Raccordo entrata: 42 mm (1 1/4") ET
- Raccordo uscita: 33.3 mm (1") IT
- Peso: 3,3 kg (senza batteria)

Art. no. 4180400



149.95 €

UNA BATTERIA PER PIÙ DI 350 PRODOTTI.

BATTERIE PXC & CARICABATTERIE.

POWER X-CHANGE

BATTERIE



79.95 €

BATTERIA
5.2 AH POWER X-CHANGE PLUS
Art. no. 4511437



59.95 €

BATTERIA
4.0 AH POWER X-CHANGE
Art. no. 4511396

TWIN PACK



139.95 €

BATTERIE 5.2 AH
POWER X-CHANGE PLUS
Art. no. 4511526



99.95 €

BATTERIE 4.0 AH
POWER X-CHANGE
Art. no. 4511489

STARTER KIT



99.95 €

STARTER KIT
5.2 AH PXC STARTER KIT
Art. no. 4512147



79.95 €

STARTER KIT
4.0 AH PXC STARTER KIT
Art. no. 4512042

PREZZO PROMO
VALIDO ACQUISTANDO
UNA MACCHINA SOLO



~~184,95 €~~
99.95 € >>>

STARTER KIT
3 BATTERIE 4.0 AH E CARICATORE
Art. no. 3900000453

PREZZO PROMO
VALIDO ACQUISTANDO
UNA MACCHINA SOLO



~~54,95 €~~
24.95 € >>>

STARTER KIT
2.5 AH PXC STARTER KIT
Art. no. 4512097

SEALED
TECHNOLOGY

PROTEZIONE DA ACQUA E POLVERE.

Utilizzo universale
per tutti gli utensili
Power X-Change.

Certificazione IP57:
protezione contro polvere
e getti d'acqua.

Tecnologia PLUS: 13% più compatto e 12% più
leggero con la stessa potenza e autonomia grazie
alla più recente tecnologia delle celle.

Protezione dagli urti e buona
presa grazie all'alloggiamento
rivestito in gomma.

69.95 €

BATTERIA 4.0 AH SEALED
POWER X-CHANGE PLUS
Art. no. 4511627



59.95 €

BATTERIA 3.0 AH SEALED
POWER X-CHANGE PLUS
Art. no. 4511618



CARICATORI

109.95 €

CARICABATTERIA
2X2 POWER X-QUATTROCHARGER 4A
Art. no. 4512102



34.95 €

CARICABATTERIA RAPIDO
POWER X-CHARGER 4A
Art. no. 4512103



59.95 €

CARICABATTERIA
POWER X-CAR CHARGER 3A
Art. no. 4512113





**PROFESSIONAL
TAGLIASIEPI A BATTERIA**
GP-CH 18/50 LI BL - SOLO BRUSHLESS

- Batteria PXC 18 V (non inclusa)
 - Lunghezza lama: 56 cm
 - Lunghezza taglio: 50 cm
 - Distanza dei denti: 20 mm
 - Peso: 2,4 kg (senza batteria)
- Art. no. 3410950



149.95 €

**PROFESSIONAL
SVETTATOIO A BATTERIA**
GP-LC 18/20 LI T BL - SOLO BRUSHLESS

- Batteria PXC 18 V (non inclusa)
 - Lunghezza barra svettatoio: 20 cm
 - Asta telescopica in alluminio: estendibile da 174 e 250 cm
 - Velocità catena: 7 m/s
 - Peso: 3,75 kg (senza batteria)
- Art. no. 3410971



229.95 €

**PROFESSIONAL
SVETTATOIO MULTIFUNZIONE
A BATTERIA**
GP-HC 18/50/20 LI T BL - SOLO BRUSHLESS

- Batteria PXC 18 V (non inclusa)
 - Lunghezza barra svettatoio: 20 cm
 - Lunghezza barra tagliasiepi: 55 cm
 - Velocità catena: 7 m/sec
 - Distanza dei denti: 25 mm
 - Potatore alto lunghezza max.: 250 cm
 - Peso: 5,93 kg (senza batteria)
- Art. no. 3410970



319.95 €

**PROFESSIONAL
TAGLIASIEPI TELESCOPICO
A BATTERIA**
GP-HH 18/50 LI T BL - SOLO BRUSHLESS

- Batteria PXC 18 V (non inclusa)
 - Lunghezza barra tagliasiepi: 55 cm
 - Asta telescopica in alluminio: 220 - 290 cm (altezza di lavoro)
 - Distanza dei denti: 25 mm
 - Peso: 4,15 kg (senza batteria)
- Art. no. 3410972



219.95 €

PIÙ POTENZA PER I PROFESSIONISTI.

PROFESSIONAL DECESPUGLIATORE A BATTERIA

GP-BC 36/430 LI BL - SOLO BRUSHLESS

- Batteria PXC 2x 18 V (non include)
- Larghezza taglio (lama): 25,5 cm
- Larghezza taglio (filo): 43 cm
- Spessore filo: 2 mm
- Lunghezza filo: 6 mm
- Impugnatura a corna
- Peso: 8,0 kg (senza batteria)

Art. no. 3411340



NOVITÀ

279.95 €

PROFESSIONAL DECESPUGLIATORE A BATTERIA

GP-BC 36/430 LI P BL - SOLO BRUSHLESS

- Batteria PXC 2x 18 V (non include)
- Larghezza taglio (lama): 25,5 cm
- Larghezza taglio (filo): 43 cm
- Spessore filo: 2 mm
- Lunghezza filo: 6 mm
- Impugnatura a P
- Peso: 6,2 kg (senza batteria)

Art. no. 3411345



NOVITÀ

254.95 €

PROFESSIONAL TAGLIABORDI A BATTERIA

GP-CT 36/35 LI BL - SOLO BRUSHLESS

- Batteria PXC 2x 18 V (non include)
- Larghezza taglio: 35 cm
- Spessore filo: 2 mm
- Lunghezza del filo: 8 m
- Peso: 3,45 kg (senza batteria)

Art. no. 3411330



182.95 €

PROFESSIONAL ELETTOZAPPA A BATTERIA

GP-CR 36/45 LI E BRUSHLESS

- Batteria PXC 2x 18 V (non include) Twin Pack
- Batteria PXC 4x 18 V (non include) Double Twin Pack
- Larghezza di lavoro: 30 - 45 cm
- Profondità di lavoro: 23 cm
- Numero di lame: 6 Pz.
- Diametro delle lame: 25 cm
- Materiale della scocca: Metallo
- Peso: 23,8 kg (senza batteria)

Art. no. 3431220



549.95 €

PROFESSIONAL TRIVELLA A BATTERIA

GP-EA 18/150 LI BRUSHLESS

- Batteria PXC 18 V (non inclusa)
- Diametro trivella in dotazione: 15 cm
- Lunghezza trivella in dotazione: 80 cm
- Nr. di giri a vuoto: 0 - 125 min-1
- Coppia massima: 96 Nm
- Peso: 6,0 kg (senza batteria)

Art. no. 3437000



209.95 €



UTENSILI PROFESSIONALI PER LA POTATURA.



PROFESSIONAL POTATORE A CATENA A BATTERIA

GP-PS 18/20 LI BL - SOLO BRUSHLESS

- Batteria PXC 18 V (non inclusa)
- Lunghezza lama: 19,2 cm
- Lunghezza taglio: 15 cm
- Velocità catena: 8 m/s
- Lubrificazione autom. catena
- Peso: 1,379 kg (senza batteria)

Art. no. 4600080



139.95 €

NOVITÀ

PROFESSIONAL FORBICI DA POTATURA A BATTERIA

GP-LS 18/28 LI BL - SOLO BRUSHLESS

- Batteria PXC 18 V (non inclusa)
- Diametro taglio rami (min-max): 14 - 28 mm
- Impugnatura ergonomica
- Regolazione dell'ampiezza del taglio
- Oliatore a sfera pressurizzato
- Peso: 0,825 kg (senza batteria)

Art. no. 3408320



139.95 €

NOVITÀ

PROFESSIONAL FORBICI DA POTATURA CON ASTA TELESCOPICA A BATTERIA

GP-LS 18/28 LI T BL - SOLO BRUSHLESS

- Batteria PXC 18 V (non inclusa)
- Asta telescopica in alluminio: estendibile da 1-1,6 m.
- Lunghezza taglio (min-max): 14 - 28 mm
- Peso: 0,8 kg (senza batteria)

Art. no. 3408330



189.95 €

PROFESSIONAL FORBICI DA POTATURA A BATTERIA

GP-LS 18/35 LI BL - SOLO BRUSHLESS

- Batteria PXC 18 V (non inclusa)
- Diametro taglio rami (min-max): 25-35 mm
- Altezza di lavoro Max: 3 M
- Impugnatura ergonomica
- Regolazione ampiezza taglio
- Peso: 1,6 kg (senza batteria)

Art. no. 3408360



179.95 €

NOVITÀ



PROFESSIONAL ELETTROSEGA A BATTERIA

GP-LC 36/40 LI BL - SOLO BRUSHLESS

- Batteria PXC 2x 18 V (non incluse)
- Lunghezza lama: 40 cm
- Lunghezza taglio: 38 cm
- Velocità catena: 19,3 m/s
- Capacità serbatoio olio catena: 230 ml
- Peso: 4,76 kg (senza batteria)

Art. no. 4600050



279.95 €

PROFESSIONAL ELETTROSEGA A BATTERIA

GP-LC 36/35 LI - SOLO BRUSHLESS

- Batteria PXC 2x 18 V (non incluse)
- Lunghezza della barra: 35 cm
- Lunghezza taglio: 33 cm
- Velocità catena: 15 m/s
- Capacità serbatoio olio catena: 115 ml
- Peso: 3,9 kg (senza batteria)

Art. no. 4501780



179.95 €

PROFESSIONAL ELETTROSEGA A BATTERIA

FORTEXXA 18/20 TH - SOLO BRUSHLESS

- Batteria PXC 18 V (non inclusa)
- Lunghezza della barra: 20 cm
- Lunghezza taglio: 14 cm
- Velocità catena: 7 m/s
- Capacità serbatoio olio catena: 75 ml
- Peso: 2,5 kg (senza batteria)

Art. no. 4600020



149.95 €

PROFESSIONAL SOFFIATORE A BATTERIA

GP-LB 36/270 LI E BL - SOLO BRUSHLESS

- Batteria PXC 2x 18 V (non incluse)
- Velocità massima aria: 270 km/h
- Portata massima aria: 1100 m³/h
- N° di giri: 10000 - 25000 min⁻¹
- Controllo elettronico velocità e funzione turbo
- Testa del soffiatore regolabile per raggiungere le zone difficili da pulire
- Peso: 2,0 kg (senza batteria)

Art. no. 3433570



179.95 €

NOVITÀ



PROFESSIONAL SOFFIATORE A BATTERIA

GP-LB 36/210 LI E - SOLO BRUSHLESS

- Batteria PXC 2x 18 V (non incluse)
- Velocità massima aria: 210 km/h
- Portata massima aria: 816 m³/h
- N° di giri: 10000 - 22300 min⁻¹
- Peso: 2,5 kg (senza batteria)

Art. no. 3433620



152.95 €

CON MOTORE BRUSHLESS

25% PIU' POTENZA

50% PIU' RESISTENZA

100% PIU' DURATA

» 10 ANNI DI GARANZIA
SUL MOTORE*

*Previa registrazione online

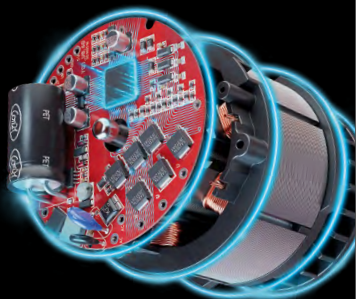

PROMO STARTER-KIT

ACQUISTA QUALSIASI MACCHINA SOLO A BATTERIA E POTRAI
AVERE LO STARTER KIT AD UN PREZZO PROMOZIONALE



3 BATTERIE 4,0 AH
E CARICATORE

Art. no. 390000453



~~184,95 €~~

» 99.95 €



STARTER-KIT 2,5 AH

Art. no. 4512097



~~54,95 €~~

» 24.95 €

IDEE REGALO



~~41,50 €~~
24.95 € >>>

EINHELL SET DI PUNTE PER MURO, METALLO E LEGNO CON BITS E CHIAVI A BUSSOLA - 40PZ.

- Tipo: Slot, PH, PZ, HEX, TORX
- Lunghezza: 25mm
Art. no. 49109053

~~12,50 €~~
9.50 € >>>



MANDRINO A SERRAGGIO RAPIDO CON ADATTATORE SDS PLUS

- Uscita: 1,5 - 13mm
- Filettatura attacco: 1/2" x 20mm
Art. no. 49298490

SET DI 70 PEZZI CON VALIGETTA

Art. no. 49370620

~~128,75 €~~
74.50 € >>>



SET DI PUNTE E BITS PER TRAPANO IN POWERBOX 101PZ.

- PH-PZ-TORXSLOT-HEX
- Edilizia, Metallo e Legno
Art. no. 49109110

~~49,30 €~~
29.90 € >>>



SET DI CHIAVI A BUSSOLA E BITS AD IMPATTO CON ADATTATORE ESAGONALE 1/4" E QUADRO 1/2" - 32PZ.

- Misure: 10-22 mm
- Lung. totale: 30-80mm
Art. no. 49109288

~~108,50 €~~
49.90 € >>>



SET DI CHIAVI A BUSSOLA E BITS AD IMPATTO CON ADATTATORE QUADRO 1/2" - 12PZ.

- Misure: 10-21 mm
- Lung. totale: 40 mm
Art. no. 49109283

~~60,25 €~~
29.90 € >>>



~~49,30 €~~
29.90 € >>>

SET DI FRESE IN METALLO DURO ASSORTITE - 15PZ.

- Diametro codolo: 8 mm
Art. no. 49757291



~~29,90 €~~
14.95 € >>>

SET DI CRICCHETTO E BUSSOLE 1/4" - 8 PZ.

Art. no. 49372420



NOVITÀ

~~42,50 €~~
24.95 € >>>

SET DI UTENSILI MANUALI CON BORSA IN NYLON - 23PZ.

Art. no. 49370800



NOVITÀ

~~9,45 €~~
6.90 € >>>

SET DI INSERTI PER AVVITATORI AD IMPATTO CON MOSCHETTONE

- 50 confezioni da 10 pezzi, in espositore
Art. no. 49118634



ACCESSORI PER LAVORAZIONE LEGNO.

LAME PER SEGNETTO ALTERNATIVO PER LEGNO IN ACCIAIO AL CARBONIO HCS

- ~~4,40 €~~
2.95 € >>> Gambo T | Lung. lama: 76,5mm
Taglio: Fine | Pezzi 2
Art. no. 49626060
- ~~8,50 €~~
6.45 € >>> Gambo T | Lung. lama: 76,5mm
Taglio: Fine | Pezzi 5
Art. no. 49626065
- ~~4,40 €~~
2.95 € >>> Gambo T | Lung. lama: 76,5mm
Taglio: Medio | Pezzi 2
Art. no. 49626075
- ~~8,30 €~~
6.45 € >>> Gambo T | Lung. lama: 76,5mm
Taglio: Medio | Pezzi 5
Art. no. 49626080
- ~~3,95 €~~
2.95 € >>> Gambo T | Lung. lama: 76,5mm
Taglio: Grossolano | Pezzi 2
Art. no. 49626090
- ~~7,95 €~~
5.95 € >>> Gambo T | Lung. lama: 76,5mm
Taglio: Grossolano | Pezzi 5
Art. no. 49626095
- ~~4,50 €~~
3.15 € >>> Gambo T | Lung. lama: 58,5mm
Taglio: Curvo | Pezzi 2
Art. no. 49626130
- ~~9,00 €~~
6.90 € >>> Gambo T | Lung. lama: 58,5mm
Taglio: Curvo | Pezzi 5
Art. no. 49626135

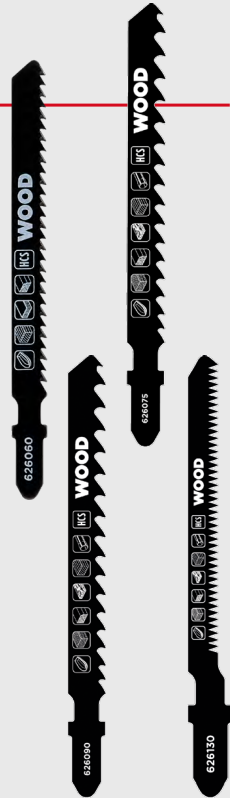

DISCO LAMELLARE IN CORINDONE PER INOX E METALLO

- Ø 115 mm | Grana: 40 | Giri max.: 13.300
Art. no. 49794040
- Ø 115 mm | Grana: 60 | Giri max.: 13.300
Art. no. 49794060
- Ø 115 mm | Grana: 80 | Giri max.: 13.300
Art. no. 49794080
- Ø 115 mm | Grana: 100 | Giri max.: 13.300
Art. no. 49794100
- Ø 115 mm | Grana: 120 | Giri max.: 13.300
Art. no. 49794120
- ~~2,15 € CAD.~~
1.50 € >>>
- Ø 125 mm | Grana: 40 | Giri max.: 12.250
Art. no. 49795040
- Ø 125 mm | Grana: 60 | Giri max.: 12.250
Art. no. 49795060
- Ø 125 mm | Grana: 80 | Giri max.: 12.250
Art. no. 49795080
- Ø 125 mm | Grana: 100 | Giri max.: 12.250
Art. no. 49795100
- Ø 125 mm | Grana: 120 | Giri max.: 12.250
Art. no. 49795120



PUNTE PER LEGNO

- 1.35 €** Ø 3,0 mm | Lung. lav. | tot.: 30 mm | 60 mm
Art. no. 49511463
- 1.45 €** Ø 4,0 mm | Lung. lav. | tot.: 37 mm | 75 mm
Art. no. 49511464
- 1.70 €** Ø 5,0 mm | Lung. lav. | tot.: 45 mm | 86 mm
Art. no. 49511465
- 1.85 €** Ø 6,0 mm | Lung. lav. | tot.: 50 mm | 95 mm
Art. no. 49511466
- 2.00 €** Ø 8,0 mm | Lung. lav. | tot.: 60 mm | 115 mm
Art. no. 49511468
- 2.50 €** Ø 10,0 mm | Lung. lav. | tot.: 80 mm | 120 mm
Art. no. 49511470
- 3.35 €** Ø 12,0 mm | Lung. lav. | tot.: 90 mm | 150 mm
Art. no. 49511472
- 4.70 €** Ø 14,0 mm | Lung. lav. | tot.: 100 mm | 160 mm
Art. no. 49511474
- 6.75 €** Ø 16,0 mm | Lung. lav. | tot.: 100 mm | 160 mm
Art. no. 49511476



DISCHI ABRASIVI FORATI CON VELCRO

PER LEVIGATRICE ROTORBITALE 125MM - 20PZ.

- Grana: 40 Art. no. 49541904
- Grana: 60 Art. no. 49541906
- Grana: 80 Art. no. 49541908
- Grana: 120 Art. no. 49541912
- Grana: 180 Art. no. 49541918
- Grana: 240 Art. no. 49541924

~~10,55 € CAD.~~
6.95 € >>>



EINHELL SET DI PUNTE PER LEGNO CODOLO ESAGONALE - 10PZ.

- Diametro: 3, 4, 5, 6, 7, 8mm
Art. no. 49108733

~~17,50 €~~
11.90 € >>>



SET DI PUNTE PER LEGNO PER LEGNI DURI E TENERI - 5PZ.

- Diametro: 4, 5, 6, 8, 10mm
Art. no. 49109135

~~6,95 €~~
4.50 € >>>

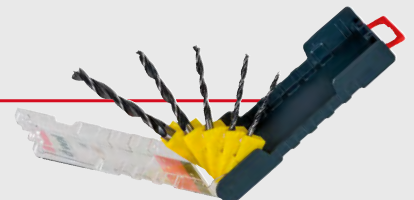

TRAPANO A PERCUSSIONE

TC-ID 1000 E +64

- Tensione: 230 V ~ 50 Hz | 1010 W
- Nr. giri a vuoto: 0 - 3000 min⁻¹
- Nr. percussioni: 0 - 48000 min⁻¹
- Foratura nel legno: 32 mm
- Foratura nel cemento: 16 mm
- Foratura nel metallo: 13 mm
- Peso: 2,07 kg

Art. no. 4259857



109.95 €



TRAPANO A PERCUSSIONE

TC-ID 1000 E

- Tensione: 230 V ~ 50 Hz | 1010 W
- Nr. giri a vuoto: 0 - 3000 min⁻¹
- Nr. percussioni: 0 - 48000 min⁻¹
- Foratura nel legno: 32 mm
- Foratura nel cemento: 16 mm
- Foratura nel metallo: 13 mm
- Mandrino: 13 mm
- Peso: 2,1 kg

Art. no. 4259825



59.95 €

TRAPANO A PERCUSSIONE

TC-ID 720/1 E KIT

- Tensione: 220 - 240 V ~ 50 Hz | 720 W
- Nr. giri a vuoto: 0 - 2800 min⁻¹
- Nr. percussioni: 0 - 44800 min⁻¹
- Capacità di foratura nel legno: 30 mm
- Capacità di foratura nel cemento: 13 mm
- Capacità di foratura nel metallo: 10 mm
- Mandrino: 13 mm
- Peso: 2,0 kg

Art. no. 4259846



~~66,95 €~~

54.95 €

TRAPANO A PERCUSSIONE

TC-ID 720/1 E

- Tensione: 220 - 240 V ~ 50 Hz | 720 W
- Nr. giri a vuoto: 0 - 2800 min⁻¹
- Nr. percussioni: 0 - 44800 min⁻¹
- Capacità di foratura nel legno: 30 mm
- Capacità di foratura nel cemento: 13 mm
- Capacità di foratura nel metallo: 10 mm
- Mandrino: 13 mm
- Peso: 2,0 kg

Art. no. 4259848



52.95 €

TRAPANO A PERCUSSIONE

TC-ID 650 E

- Tensione: 230 V ~ 50 Hz | 650 W
- Nr. giri a vuoto: 0 - 2600 min⁻¹
- Nr. percussioni: 0 - 41600 min⁻¹
- Capacità di foratura nel legno: 25 mm
- Capacità di foratura nel cemento: 13 mm
- Capacità di foratura nel metallo: 10 mm
- Mandrino: 13 mm
- Peso: 1,8 kg

Art. no. 4258682



~~36,95 €~~

29.95 €

TRAPANO A COLONNA

TC-BD 500

- Tensione: 230 - 240 V ~ 50 Hz | 300-500 W
- Nr. giri a vuoto: 300 - 2410 min⁻¹
- Numero impostazioni di velocità: 9
- Profondità massima di foro: 50 mm
- Piano foro inclinabile: da -45° a +45°
- Dimensioni piano / Basamento: 170 x 170 mm / 315 x 200 mm
- Altezza macchina: 620 mm
- Peso: 14 kg

Art. no. 4520593



199.95 €

TRAPANO A COLONNA

TC-BD 450

- Tensione: 230 - 240 V ~ 50 Hz | 300-450 W
- Nr. giri a vuoto: 600 - 2650 min⁻¹
- Numero impostazioni di velocità: 5
- Profondità massima di foro: 50 mm
- Piano foro inclinabile: da -45° a +45°
- Dimensioni piano / Basamento: 160 x 160 mm / 190 x 295 mm
- Altezza macchina: 592 mm
- Peso: 13,0 kg

Art. no. 4520592



149.95 €

MARTELLI TASSELLATORE CLASSE 5 KG SDS MAX TE-RH 38 3F

- Tensione: 220-240 V ~ 50 Hz | 1050 W
- Nr. giri a vuoto: 0 - 500 min⁻¹
- Nr. percussioni: 0 - 4100 min⁻¹
- Potenza del colpo: 9 J
- Foratura nel cemento: 38 mm
- Mandrino: SDS-max
- Peso: 6,62 kg
- Art. no. 4257959



209.95 €

MARTELLI TASSELLATORE CLASSE 5 KG SDS PLUS TE-RH 32 4F KIT

- Tensione: 230 V ~ 50 Hz | 1250 W
- Nr. giri a vuoto: 0 - 850 min⁻¹
- Nr. percussioni: 0 - 4100 min⁻¹
- Potenza del colpo: 5,0 J
- Foratura nel cemento: 32 mm
- Mandrino: SDS-plus
- Peso: 5,7 kg
- Art. no. 4257944



167.95 €

MARTELLI TASSELLATORE CLASSE 5 KG SDS PLUS TE-RH 32-1600 4F

- Tensione: 220-240 V ~ 50/60 Hz | 1600 W
- Nr. giri a vuoto: 0 - 800 min⁻¹
- Nr. percussioni: 0 - 4600 min⁻¹
- Potenza del colpo: 4,5 J
- Foratura nel cemento: 32 mm
- Mandrino: SDS-plus
- Peso: 5,2 kg
- Art. no. 4258508



132.95 €



MARTELLI TASSELLATORE CLASSE 5 KG SDS PLUS TC-RH 1600

- Tensione: 230 - 240 V ~ 50 Hz | 1600 W
- Nr. giri a vuoto: 0 - 800 min⁻¹
- Nr. percussioni: 0 - 3900 min⁻¹
- Potenza del colpo: 4,0 J
- Foratura nel cemento: 32 mm
- Mandrino: SDS-plus
- Peso: 5,6 kg
- Art. no. 4258478



128.95 €

MARTELLI TASSELLATORE TC-RH 28 3F

- Tensione: 220 - 240 V ~ 50 Hz | 950 W
- Nr. giri a vuoto: 0 - 990 min⁻¹
- Nr. percussioni: 0 - 4600 min⁻¹
- Potenza del colpo: 3,5 J
- Foratura nel cemento: 28 mm
- Mandrino: SDS-plus
- Peso: 4,77 kg
- Art. no. 4258002



~~109,95 €~~
89.95 € >>>

MARTELLI TASSELLATORE CLASSE 2 KG SDS PLUS TC-RH 800 4F

- Tensione: 220 - 240 V ~ 50 Hz | 800 W
- Nr. giri a vuoto: 0 - 500 min⁻¹
- Nr. percussioni: 0 - 4500 min⁻¹
- Potenza del colpo: 2,6 J
- Foratura nel cemento: 26 mm
- Mandrino: SDS-plus
- Peso: 3,06 kg
- Art. no. 4257980



~~119,95 €~~
99.95 € <<<

MARTELLI TASSELLATORE CLASSE 2 KG TC-RH 620 4F KIT

- Tensione: 230 - 240 V ~ 50 Hz | 620 W
- Nr. giri a vuoto: 0 - 1250 min⁻¹
- Nr. percussioni: 0 - 5200 min⁻¹
- Potenza del colpo: 2,2 J
- Foratura nel cemento: 20 mm
- Mandrino: SDS-plus
- Peso: 2,6 kg
- Art. no. 4257992



~~102,95 €~~
84.95 € >>>

MARTELLO DEMOLITORE TP-DH 50

- Tensione: 220 - 240 V ~ 50 Hz
- Potenza: 1700 W
- Nr. percussioni: 0 - 1800 min⁻¹
- Potenza del colpo: 50 J
- Mandrino: SDS-hex
- Peso: 18,4 kg

Art. no. 4139130



499.95 €

MARTELLO DEMOLITORE TC-DH 43

- Tensione: 230 V ~ 50 Hz
- Potenza: 1600 W
- Nr. percussioni: 0 - 1800 min⁻¹
- Potenza del colpo: 43 J
- Mandrino: SDS-hex
- Peso: 14,6 kg

Art. no. 4139087



224,95 €

189.95 € >>>

MARTELLO DEMOLITORE TE-DH 32

- Tensione: 230 - 240 V ~ 50 Hz
- Potenza: 1500 W
- Nr. percussioni: 0 - 1900 min⁻¹
- Potenza del colpo: 32 J
- Mandrino: SDS-max
- Peso: 10,3 kg

Art. no. 4139099



329.95 €

MARTELLO DEMOLITORE TE-DH 12

- Tensione: 220 - 240 V ~ 50-60 Hz
- Potenza: 1050 W
- Nr. percussioni: 0 - 4100 min⁻¹
- Potenza del colpo: 12 J
- Mandrino: SDS-max
- Peso: 6,8 kg

Art. no. 4139100



229.95 €

MARTELLO DEMOLITORE TE-DH 5

- Tensione: 220 - 240 V ~ 50-60 Hz
- Potenza: 750 W
- Nr. percussioni: 0 - 4300 min⁻¹
- Potenza del colpo: 5 J
- Mandrino: SDS-plus
- Peso: 3,95 kg

Art. no. 4139135



144.95 €

LEVIGATRICE PER MURO TE-DW 225 X

- Tensione: 230 - 240 V ~ 50 Hz
- Potenza: 750 W
- Nr. giri a vuoto: 600 - 1800 min⁻¹
- Ø carta abrasiva: Ø 225 / 285 x 285 x 285 mm
- Lunghezza utensile: 110 - 165 cm
- Lunghezza asta: 4,0 m
- Lung. cavo elettrico: 4,0 m
- Peso: 3,2 kg

Art. no. 4259960



239.95 €

LEVIGATRICE PER MURO TC-DW 225

- Tensione: 230 - 240 V ~ 50 Hz
- Potenza: 600 W
- Nr. giri a vuoto: 600 - 1500 min⁻¹
- Ø carta abrasiva: Ø 225 mm
- Lunghezza utensile: 110 - 165 cm
- Lunghezza asta: 4,0 m
- Lung. cavo elettrico: 4,0 m
- Peso: 3,2 kg

Art. no. 4259930



179.95 €

LEVIGATRICE PER MURO TC-DWS 225

- Tensione: 220 - 240 V ~ 50 Hz
- Potenza: 1220 W
- Nr. giri a vuoto: 1500 - 2300 min⁻¹
- Ø carta abrasiva: Ø 225 mm
- Lung. cavo elettrico: 4,0 m
- Peso: 2,7 kg

Art. no. 4259945



109.95 €

ESTENSIONE GARANZIA A 3 ANNI EINHELLIT

MISCELATORE TE-MX 1600-2 CE TWIN

- Tensione: 220 - 240 V ~ 50 Hz / 1600 W
- Nr. giri a vuoto: 180 - 460 / 300 - 750 min⁻¹
- 2 Miscelatore malta (Ø 120 mm) incluso
- Attacco miscelatore: Hex 13 mm
- Peso: 3,7 kg (senza fruste)
- Art. no. 4258561



159.95 €

MISCELATORE TE-MX 1600-2 CE

- Tensione: 220 - 240 V ~ 50 Hz / 1600 W
- Nr. giri a vuoto: 0 - 460 / 0 - 750 min⁻¹
- 1 Miscelatore malta (Ø 133 mm) incluso
- Attacco miscelatore: M14
- Peso: 3,5 kg (senza fruste)
- Art. no. 4258555



139.95 €

MISCELATORE TC-MX 1400-2 E

- Tensione: 220 - 240 V ~ 50 Hz / 1400 W
- Nr. giri a vuoto: 0 - 480 / 0 - 780 min⁻¹
- 1 Miscelatore malta (Ø 133 mm) incluso
- Attacco miscelatore: M14
- Peso: 3,5 kg (senza fruste)
- Art. no. 4258550



~~109,95 €~~
89.95 €

MISCELATORE TC-MX 1200 E

- Tensione: 220 - 240 V ~ 50-60 Hz / 1200 W
- Nr. giri a vuoto: 0 - 680 min⁻¹
- 1 Miscelatore malta (Ø 100 mm) incluso
- Attacco miscelatore: M14
- Peso: 3,2 kg (senza fruste)
- Art. no. 4258545



82.95 €

SMERIGLIATRICE ANGOLARE (230 MM) TE-AG 230

- Tensione: 230 V ~ 50 Hz
- Potenza: 2350 W
- Nr. giri a vuoto: 0 - 6500 min⁻¹
- Ø disco taglio: 230 mm (non fornito)
- Peso: 5,5 kg
- Art. no. 4430870



118.95 €

SMERIGLIATRICE ANGOLARE (125 MM) TE-AG 125 CE

- Tensione: 230-240 V ~ 50 Hz
- Potenza: 1100 W
- Nr. giri a vuoto: 3000-12000 min⁻¹
- Ø disco taglio: 125 mm (non fornito)
- Peso: 2,5 kg
- Art. no. 4430860



81.95 €

SMERIGLIATRICE ANGOLARE (125 MM) TE-AG 125/1010 CE Q

- Tensione: 220 - 240 V ~ 50 Hz
- Potenza: 1010 W
- Nr. giri a vuoto: 4000-12000 min⁻¹
- Ø disco taglio: 125 mm (non fornito)
- Peso: 2,0 kg
- Art. no. 4430890



79.95 €



SMERIGLIATRICE ANGOLARE (125 MM) TE-AG 125/750

- Tensione: 230 V ~ 50 Hz
- Potenza: 750 W
- Nr. giri a vuoto: 0 - 12000 min⁻¹
- Ø disco taglio: 125 mm (non fornito)
- Peso: 1,9 kg
- Art. no. 4430880



56.95 €

SMERIGLIATRICE ANGOLARE (115 MM) TE-AG 115

- Tensione: 220 - 230 V ~ 50 Hz
- Potenza: 720 W
- Nr. giri a vuoto: 0 - 12000 min⁻¹
- Ø disco taglio: 115 mm (non fornito)
- Peso: 1,9 kg
- Art. no. 4430850



47.95 €

SMERIGLIATRICE ANGOLARE (125 MM) TC-AG 125/850

- Tensione: 220 - 240 V ~ 50 Hz
- Potenza: 850 W
- Nr. giri a vuoto: 0 - 12000 min⁻¹
- Ø disco taglio: 125 mm (non fornito)
- Peso: 1,82 kg
- Art. no. 4430971



42.95 €

SMERIGLIATRICE ANGOLARE (115 MM) TC-AG 115/750

- Tensione: 220 - 230 V ~ 50 Hz
- Potenza: 750 W
- Nr. giri a vuoto: 0 - 12000 min⁻¹
- Ø disco taglio: 115 mm (non fornito)
- Peso: 1,68 kg
- Art. no. 4430960



~~39,95 €~~
29.95 €

SEGHETTO ALTERNATIVO

TC-JS 85

- Tensione: 230 V ~ 50 Hz | 550 W
- Nr. giri a vuoto: 800 - 3000 min⁻¹
- Profondità di taglio (legno/plastica/metallo): 85 / 12 / 8 mm
- Peso: 2,0 kg
- Art. no. 4321140

69.95 €



SEGHETTO ALTERNATIVO

TC-JS 80/1 KIT

- Tensione: 220 - 240 V ~ 50 Hz | 550 W
- Nr. giri a vuoto: 1200 - 3000 min⁻¹
- Profondità di taglio (legno/plastica/metallo): 80 / 20 / 10 mm
- Peso: 1,9 kg
- Art. no. 4321157

~~66.95 €~~

49.95 €



SEGHETTO ALTERNATIVO

TC-JS 80/1

- Tensione: 220 - 240 V ~ 50 Hz | 550 W
- Nr. giri a vuoto: 800 - 3000 min⁻¹
- Profondità di taglio (legno/plastica/metallo): 80 / 20 / 10 mm
- Peso: 1,9 kg
- Art. no. 4321145

46.95 €



SEGHETTO ALTERNATIVO

TC-JS 60/1

- Tensione: 220 - 240 V ~ 50 Hz | 400 W
- Nr. giri a vuoto: 1000 - 3000 min⁻¹
- Profondità di taglio (legno/plastica/metallo): 60 / 10 / 6 mm
- Peso: 1,7 kg
- Art. no. 4321135

37.95 €



SEGA CIRCOLARE

TE-CS 190/1

- Tensione: 220 - 240 V ~ 50 Hz | 1500 W
- Nr. giri a vuoto: 0 - 6000 min⁻¹
- Prof. taglio a 90°: 66 mm
- Prof. taglio a 45°: 48 mm
- Lama: Ø 190 x Ø 30 mm
- Peso: 5,2 kg
- Art. no. 4331005

125.95 €



SEGA CIRCOLARE

TE-CS 165

- Tensione: 230 V ~ 50 Hz | 1200 W
- Nr. giri a vuoto: 0 - 5500 min⁻¹
- Prof. taglio a 90°: 55 mm
- Prof. taglio a 45°: 40 mm
- Lama: Ø 165 x Ø 16 mm
- Peso: 3,8 kg
- Art. no. 4331010

99.95 €



SEGA CIRCOLARE

TE-CS 1410

- Tensione: 220 - 240 V ~ 50 Hz | 1410 W
- Nr. giri a vuoto: 0 - 5500 min⁻¹
- Prof. taglio a 90°: 67 mm
- Prof. taglio a 45°: 46 mm
- Lama: Ø 190 x Ø 30 mm
- Peso: 4,3 kg
- Art. no. 4331050

~~99.95 €~~

79.95 €



SEGA CIRCOLARE

TC-CS 1250

- Tensione: 220 - 240 V ~ 50 Hz | 1250 W
- Nr. giri a vuoto: 0 - 5500 min⁻¹
- Prof. taglio a 90°: 55 mm
- Prof. taglio a 45°: 38 mm
- Lama: Ø 165 x Ø 16 mm
- Peso: 3,9 kg
- Art. no. 4331040

79.95 €



MINI SEGA CIRCOLARE

TC-CS 89

- Tensione: 220 - 240 V ~ 50 Hz | 600 W
- Nr. giri a vuoto: 0 - 7200 min⁻¹
- Lama della sega: Ø 89 x Ø 10 mm
- Profondità di taglio: 27 mm
- Peso: 2,0 kg
- Art. no. 4331030

99.95 €



UTENSILE MULTIFUNZIONE

TE-MG 350 EQ

- Tensione: 220 - 240 V ~ 50 Hz | 350 W
- Nr. giri a vuoto: 11000-20000 min⁻¹
- Angolo di oscillazione: 3°
- Dim. carta abrasiva: 93x93x93 mm
- Peso: 1,3 kg
- Art. no. 4465155

99.95 €



SCOPRI LA GAMMA SU EINHELL.IT

SEGACCIO UNIVERSALE

TE-AP 950 E

- Tensione: 220 - 240 V ~ 50 Hz
- Potenza: 950 W
- Nr. giri a vuoto: 0-2800 min⁻¹
- Lunghezza delle oscillazioni: 28 mm
- Profondità di taglio (legno/metallo): 200 / 20 mm
- Peso: 3,2 kg
- Art. no. 4326180



105.95 €

SEGACCIO UNIVERSALE

TE-AP 750 E

- Tensione: 220 - 240 V ~ 50 Hz
- Potenza: 750 W
- Nr. giri a vuoto: 0-2800 min⁻¹
- Lunghezza delle oscillazioni: 20 mm
- Profondità di taglio (legno/metallo): 150 / 10 mm
- Peso: 2,4 kg
- Art. no. 4326170



79.95 €

LEVIGATRICE ORBITALE

TE-OS 2520 E

- Tensione: 230 V ~ 50 Hz | 250 W
- Nr. oscillazioni: 14000-24000 min⁻¹
- Dim. carta abrasiva velcro: 230 x 115 mm
- Dim. carta abrasiva aggancio: 280 x 115 mm
- Peso: 1,77 kg
- Art. no. 4460620



82.95 €

LEVIGATRICE ORBITALE

TC-OS 1520

- Tensione: 220 - 240 V ~ 50 Hz | 150 W
- Nr. oscillazioni: 0 - 23000 min⁻¹
- Dim. carta abrasiva velcro: 187 x 93 mm
- Dim. carta abrasiva aggancio: 230 x 93 mm
- Peso: 1,1 kg
- Art. no. 4460640



~~39.95 €~~
34.95 €

LEVIGATRICE ORBITALE

TE-OS 1320

- Tensione: 230 V ~ 50 Hz | 130 W
- Nr. oscillazioni: 0 - 24000 min⁻¹
- Dim. carta abrasiva: 150 x 150 x 100 mm
- Ø orbita: 2,0 mm
- Peso: 0.89 kg
- Art. no. 4460560



39.95 €

LEVIGATRICE ROTORBITALE

TC-RS 425 E

- Tensione: 230 - 240 V ~ 50 Hz | 425 W
- Nr. oscillazioni: 12000 - 26000 min⁻¹
- Dim. carta abrasiva: 125 mm
- Ø orbita: 2,5 mm
- Peso: 1,7 kg
- Art. no. 4462005



65.95 €

LEVIGATRICE TRIANGOLARI

TC-DS 20 E

- Tensione: 220 - 240 V ~ 50 Hz | 200 W
- Nr. oscillazioni: 12000 - 22000 min⁻¹
- Dim. carta abrasiva: 90 x 90 x 90 mm
- Ø orbita: 2,0 mm
- Peso: 0,9 kg
- Art. no. 4464255



41.95 €

FRESATRICE VERTICALE

TE-RO 1255 E

- Tensione: 230 V ~ 50 Hz | 1200 W
- Nr. giri a vuoto: 11000 - 30000 min⁻¹
- Profondità fresatura: 55 mm
- Fresa a profilo max: 30 mm
- Peso: 3,1 kg
- Art. no. 4350490



109.95 €

FRESATRICE VERTICALE

TC-RO 1155 E

- Tensione: 230-240 V ~ 50 Hz | 1100 W
- Nr. giri a vuoto: 11000 - 30000 min⁻¹
- Profondità fresatura: 55 mm
- Fresa a profilo max: 30 mm
- Peso: 3,0 kg
- Art. no. 4350470



74.95 €

FRESATRICE ORIZZONTALE

TC-BJ 900

- Tensione: 230 V ~ 50 Hz | 860 W
- Nr. giri a vuoto: 0 - 11000 min⁻¹
- Fresa per scanalature: Ø 100 x Ø 22 x 3,8 mm
- Regolazione angolo di inclinazione: 90°
- Profondità fresatura: 14 mm
- Peso: 3,3 kg
- Art. no. 4350620



86.95 €

BANCO SEGA

TC-TS 254 U

- Tensione: 220 -240 V ~ 50 Hz
- Potenza: 1800 W
- Nr. giri a vuoto: 0 - 4250 min⁻¹
- Lama della sega: Ø 254 x Ø 30 mm
- Prof. di taglio max a 90°: 80 mm
- Prof. di taglio max a 45°: 55 mm
- Dim. piano: 580 x 555 mm
- Peso: 21,4 kg

Art. no. 4340510



214.95 €

SEGA CIRCOLARI

TC-TS 8

- Tensione: 220 - 240 V ~ 50 Hz
- Potenza: 900-1200 W
- Nr. giri a vuoto: 0 - 4800 min⁻¹
- Lama della sega: Ø 210 x Ø 30 mm
- Profondità di taglio a 90°: 45 mm
- Profondità di taglio: 27 mm
- Peso: 10,68 kg

Art. no. 4340426



169.95 €

SEGA CIRCOLARI

TC-TS 8 I

- Tensione: 230 - 240 V ~ 50 Hz
- Potenza: 500-800 W max
- Nr. giri a vuoto: 0 - 2950 min⁻¹
- Lama della sega: Ø 200 x Ø 16 mm
- Peso: 10,23 kg

Art. no. 4340412



129.95 €

LEVIGATRICI DA BANCO

TC-US 380

- Tensione: 230 -240 V ~ 50 Hz
- Potenza: 300-380 W max
- Nr. di giri: 0 - 1500 min⁻¹
- Velocità nastro: 292 m/min
- Disco di levigatura: Ø 150 mm
- Nastro abrasivo: 100 x 914 mm
- Inclinazione: da -60° a +60°
- Peso: 11,5 kg

Art. no. 4419257



154.95 €

SMERIGLIATRICE DA BANCO

TC-BG 200 L

- Tensione: 220 -240 V ~ 50 Hz
- Potenza: 185 W
- Nr. di giri: 0 - 2900 min⁻¹
- Diametro: 200 mm
- Diametro interno disco: 32 mm
- Spessore disco: 25 mm
- Peso: 11,66 kg

Art. no. 4412633



109.95 €

SMERIGLIATRICE DA BANCO

TC-WD 200/150

- Tensione: 220 -240 V ~ 50 Hz
- Potenza: 170 W
- Nr. di giri: 0 - 2980 min⁻¹ (a secco)
- | 134 min⁻¹ (a umido)
- Diametro: 150 mm / 200 mm
- Diametro interno disco: 32 mm
- Peso: 9,0 kg

Art. no. 4417242



96.95 €

SMERIGLIATRICE DA BANCO

TC-BG 150

- Tensione: 220 - 240 V ~ 50 Hz
- Potenza: 110 W
- Nr. di giri: 0 - 2980 min⁻¹
- Diametro: 150 mm
- Diametro interno disco: 32 mm
- Spessore disco: 16 mm
- Peso: 5,9 kg

Art. no. 4412632



54.95 €

SMERIGLIATRICE DA BANCO

TC-XG 75 KIT

- Tensione: 220 - 240 V ~ 50 Hz
- Potenza: 120 W
- Nr. di giri: 0 - 9900 min⁻¹
- Diametro: 75 mm
- Diametro interno disco: 10 mm
- Spessore disco: 20 mm
- Peso: 1,75 kg

Art. no. 4412559



89.95 €

ESTENSIONE GARANZIA A 3 ANNI EINHELL.IT

TRONCATRICE CON PIANO SUPERIORE

TE-MS 254 T

- Tensione: 220 - 240 V ~ 50 Hz
- Potenza: 2000 W S1
- Nr. giri a vuoto: 0 - 5000 min⁻¹
- Prof. taglio max a 90°: 130 x 74 mm
- Lama: Ø 254 x Ø 30 mm
- Numero di denti: 36
- Inclinazione: da -45° a +45°
- Peso: 16,3 kg

Art. no. 4300341

409.95 €



TRONCATRICE CON PIANO SUPERIORE

TC-MS 3017 T

- Tensione: 230 - 240 V ~ 50 Hz
- Potenza: 2000 W S1
- Nr. giri a vuoto: 0 - 4200 min⁻¹
- Lama: Ø 305 x Ø 30 mm
- Taglio obliquo: da 0° a 45° a sinistra
- Prof. taglio max a 90°: 170 x 85 mm
- Inclinazione: da -45° a +45°
- Peso: 18,8 kg

Art. no. 4300347

404.95 €



TRONCATRICE CON PIANO SUPERIORE

TE-MS 216 T

- Tensione: 220 - 240 V ~ 50 Hz
- Potenza: 1500 W S1
- Nr. giri a vuoto: 0 - 4500 min⁻¹
- Prof. taglio max a 90°: 120 x 55 mm
- Lama: Ø 216 x Ø 30 mm
- Numero di denti: 36
- Inclinazione: da -45° a +45°
- Peso: 16,3 kg

Art. no. 4300335

319.95 €



TRONCATRICI RADIALI

TC-SM 2534/1 DUAL

- Tensione: 220 - 240 V ~ 50 Hz
- Potenza: 2350 W S6 25%
- Nr. giri a vuoto: 0 - 4000 min⁻¹
- Lama: Ø 250 x Ø 30 mm
- Taglio obliquo: da -45° a +45°
- Prof. taglio max a 90°: 340 x 75 mm
- Inclinazione: da -47° a +47°
- Peso: 14,3 kg

Art. no. 4300395

269.95 €



TRONCATRICI RADIALI

TC-SM 2131/2 DUAL

- Tensione: 220 - 240 V ~ 50 Hz
- Potenza: 1800 W S2 5 min
- Nr. giri a vuoto: 0 - 4900 min⁻¹
- Lama: Ø 210 x Ø 30 mm
- Taglio obliquo: da -45° a +45°
- Prof. taglio max a 90°: 310 x 62 mm
- Inclinazione: da -47° a +47°
- Peso: 11,0 kg

Art. no. 4300390

189.95 €



TRONCATRICE

TC-MS 2112

- Tensione: 220 - 240 V ~ 50 Hz
- Potenza: 1600 W S6 40%
- Nr. giri a vuoto: 0 - 5000 min⁻¹
- Prof. taglio max a 90°: 120 x 55 mm
- Lama: Ø 210 x Ø 30 mm
- Numero di denti: 48
- Inclinazione: da 0° a 45° a sinistra
- Peso: 7,1 kg

Art. no. 4300295

114.95 €



TRAFORO OSCILLANTE

TC-SS 406 E

- Tensione: 230 V ~ 50 Hz
- Potenza: 120 W S2 10 min
- Nr. giri a vuoto: 400 - 1600 min⁻¹
- Altezza oscillazioni: 14 mm
- Taglio obliquo: da 0° a 47° a sinistra
- Altezza di taglio a 90°: 50 mm
- Altezza di taglio a 45°: 23 mm
- Peso: 9,3 kg

Art. no. 4309047

149.95 €



TORNIO PER LEGNO

TC-WW 1000/1

- Tensione: 230 V ~ 50 Hz
- Potenza: 400 W S2 30 min
- Nr. di giri 1: 890 min⁻¹
- Nr. di giri 2: 1260 min⁻¹
- Nr. di giri 3: 1760 min⁻¹
- Nr. di giri 4: 2600 min⁻¹
- Ø tornitura (max): 280 mm
- Distanza fra punte (max): 1000 mm
- Peso: 22,9 kg

Art. no. 4312110

229.95 €

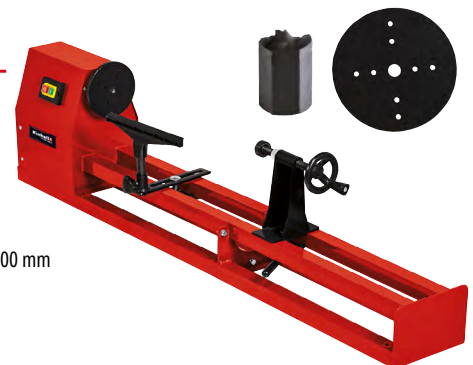

PIALLETTO ELETTRICO

TC-PL 920

- Tensione: 220 - 240 V ~ 50 Hz
- Potenza: 920 W
- Larghezza di piallatura: 82 mm
- Peso: 3,25 kg

Art. no. 4345325



124.95 €

PIALLETTO ELETTRICO

TC-PL 750

- Tensione: 220 - 240 V ~ 50 Hz
- Potenza: 750 W
- Numero giri a vuoto: 17000 min⁻¹
- Larghezza di piallatura: 82 mm
- Profondità d'asportazione: 2 mm
- Profondità di battuta: 10 mm
- Peso: 2,4 kg

Art. no. 4345310



54,95 €

44.95 €

PIALLA A FILO E SPESSORE

TC-SP 204/2

- Potenza: 1500 W
- Numero giri a vuoto: 9000 min⁻¹
- Larghezza di piallatura max.: 204 mm
- Asportazione max.: 3 mm
- Altezza passaggio max.: 120 mm
- Inclinazione guida parallela max.: 45°
- Attacco aspirazione: 100 mm
- Peso: 26,7 kg

Art. no. 4419952



399.95 €

SEGA A NASTRO

TC-SB 200/1

- Tensione: 220 - 240 V ~ 50 Hz
- Potenza: 250 W S2
- Velocità nastro: 900 m/min
- Attacco aspirazione: Ø 36 mm
- Taglio obliquo: da 0° a 45° a destra
- Altezza di taglio a 45° | 90°: 45mm | 80 mm
- Peso: 15,77 kg

Art. no. 4308009



209.95 €

LEVIGATRICE A NASTRO

TE-BS 8540 E

- Tensione: 230 V ~ 50 Hz
- Potenza: 850 W
- Velocità nastro: 300 - 400 m/min
- Dimensioni platorello: 75 x 140 mm
- Dimensioni carta abrasiva: 75 x 533 mm
- Peso: 3,1 kg

Art. no. 4466230



109.95 €

COMPRESSORE D'ARIA

TC-AC 270/50/10

- Potenza: 1800 W (2.5 PS) | 50 %
- Aspirazione: 270 l/min
- Portata aria 0 bar | 4 bar | 7 bar: 140 l/min | 125 l/min | 100 l/min
- Capacità serbatoio: 50 l
- Pressione massima: 10 bar
- Peso: 30,35 kg

Art. no. 4007361



249.95 €

COMPRESSORE AUTOLUBRIFICATO

TC-AC 200/24/8 OF - SENZA OLIO

- Tensione: 220 - 240 V ~ 50 Hz
- Potenza: 1200 W S1
- Aspirazione: 180 l/min
- Portata aria 0 bar | 4 bar | 7 bar: 110 l/min | 75 l/min | 45 l/min
- Capacità serbatoio: 24 l
- Pressione massima: 8 bar
- Pressione sonora: 97 dB(A)
- Peso: 15,4 kg

Art. no. 4020590



169.95 €

COMPRESSORE LUBRIFICATO

TC-AC 190/24/8

- Tensione: 220 - 240 V ~ 50 Hz
- Potenza: 1100 W - 1500 W S2
- Aspirazione: 165 l/min
- Portata aria 0 bar | 4 bar | 7 bar: 110 l/min | 75 l/min | 55 l/min
- Capacità serbatoio: 24 l
- Pressione massima: 8 bar
- Pressione sonora: 97 dB(A)
- Peso: 20,8 kg

Art. no. 4007325



149.95 €

COMPRESSORE SILENZIATO

TE-AC 6 SILENT

- Tensione: 220 - 240 V ~ 50 Hz
- Potenza: 550 W S1
- Aspirazione: 110 l/min
- Capacità serbatoio: 6 l
- Pressione massima: 8 bar
- Numero di cilindri: 2
- Peso: 14,95 kg

Art. no. 4020600



189.95 €

COMPRESSORE LUBRIFICATO

TC-AC 190 OF SET - SENZA OLIO

- Tensione: 220 - 240 V ~ 50 Hz
- Potenza: 1100 W S3 15%
- Aspirazione: 190 l/min
- Portata aria 0 bar | 4 bar | 7 bar: 165 l/min | 83 l/min | 55 l/min
- Senza serbatoio
- Pressione massima: 8 bar
- Pressione sonora: 97 dB(A)
- Peso: 5,3 kg

Art. no. 4020660



99.95 €

SCOPRI LA GAMMA SU EINHELL.IT

AVVITATORI PER CARTONGESSO

TC-DY 710 E

- Tensione: 220 - 240 V ~ 50 Hz
 - Potenza: 710 W
 - Nr. di giri a vuoto: 0 - 4000 min⁻¹
 - Portautensile: Esagonale 6,35 mm (1/4")
 - Peso: 1,5 kg
- Art. no. 4259925



~~72,95 €~~

59.95 €



GRAFFETTATRICE

TC-EN 20 E

- Tensione: 220 - 240 V ~ 50 Hz
 - Colpi al minuto: 20
 - Tipo graffette: 53
 - Lunghezza graffette: 6 - 14 mm
 - Larghezza graffette: 11,4 mm
 - Spessore graffette: 0,75 mm
 - Tipo di chiodi: 47
 - Lunghezza chiodi: 14 mm
 - Larghezza chiodi: 1,16 - 1,26 mm
 - Peso: 1,1 kg
- Art. no. 4257890

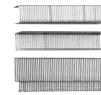

~~39,95 €~~

32.95 €



MISURATORE LASER

TE-LL 360 G

- Diodo laser: 510 nm
 - Classe laser: 2
 - Campo di misurazione: 0,05 - 40 m
 - Precisione di misurazione: +/- 0,5 mm/m
 - Peso: 0,31 kg
- Art. no. 2270119



149.95 €

MISURATORE LASER

TC-LL 2 G

- Diodo laser: 510 nm
 - Classe laser: 2
 - Campo di misurazione: 0,05 - 16 m
 - Precisione di misurazione: +/- 0,5 mm/m
 - Peso: 0,23 kg
- Art. no. 2270109



59.95 €

PISTOLA AD ARIA CALDA

TE-HA 2000 E

- Tensione: 220 - 240 V ~ 50 Hz
 - Potenza: 2000 W
 - Flusso aria: 250 / 250 / 500 l/min
 - Temperatura: 50 / 50 - 550 / 50 - 550 °C
 - Peso: 0,9 kg
- Art. no. 4520195



59.95 €



PISTOLA AD ARIA CALDA

TH-HA 2000/1

- Tensione: 230 / 240 V ~ 50 Hz
 - Potenza: 2000 W
 - Flusso aria: 300 / 500 l/min
 - Temperatura 350 / 550 °C
 - Peso: 0,7 kg
- Art. no. 4520179



~~31,50 €~~

24.95 €



PISTOLA PER COLLA A CALDO

TC-GG 30

- Tensione: 220 - 240 V ~ 50 Hz
 - Potenza: 30 W
 - Tempo di riscaldamento: 300 s
 - Temperatur max.: 195 °C
 - Diametro stick colla: 11 mm
 - Lunghezza stick colla: 150 mm
 - Peso: 0,2 kg
- Art. no. 4522170



12.95 €

ASPIRATORE SOLIDI E LIQUIDI

TC-VC 1930 A

- Tensione: 220 - 240 V ~ 50 Hz
- Potenza: 1500 W
- Potenza asp.: 190 mbar
- Volume serbatoio: 30 l
- Tubo asp. lung.: 250 cm
- Tubo aspirazione Ø: 36 mm
- Peso: 4,95 kg

130,95 €

109.95 € >>>



ASPIRATORE SOLIDI E LIQUIDI

TC-VC 3055 SA

- Tensione: 220 - 240 V ~ 50/60 Hz
- Potenza: 900 W
- Potenza asp.: 190 mbar
- Volume serbatoio: 30 l
- Tubo asp. lung.: 250 cm
- Tubo aspirazione Ø: 36 mm
- Peso: 5,3 kg

Art. no. 2342250

124.95 €



ASPIRATORE SOLIDI E LIQUIDI

TC-VC 3055 S

- Tensione: 220 - 240 V ~ 50/60 Hz
- Potenza: 950 W
- Potenza asp.: 190 mbar
- Volume serbatoio: 30 l
- Tubo asp. lung.: 250 cm
- Tubo aspirazione Ø: 36 mm
- Peso: 4,8 kg

Art. no. 2342235

99.95 €



ASPIRATORI SOLIDI E LIQUIDI

TC-VC 1825 A

- Tensione: 220 - 240 V ~ 50/60 Hz
- Potenza: 1250 W S1
- Potenza aspirazione: 180 mbar
- Volume serbatoio: 25 l
- Tubo aspirazione lunghezza: 250 mm
- Ø tubo: 36 mm
- Peso: 4,65 kg

Art. no. 2342485

124.95 €



ASPIRATORE SOLIDI E LIQUIDI

TC-VC 1820

- Tensione: 220 - 240 V ~ 50/60 Hz
- Potenza: 1250 W S1
- Potenza asp.: 180 mbar
- Volume serbatoio: 20 l
- Tubo asp. lung.: 150 cm
- Tubo aspirazione Ø: 36 mm
- Peso: 3,7 kg

Art. no. 2342480

76.95 €

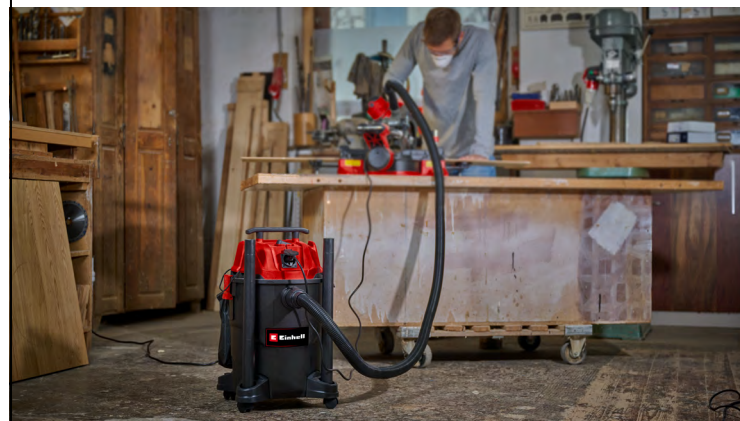

ASPIRATORE SOLIDI E LIQUIDI

TC-VC 2045 S

- Tensione: 220 - 240 V ~ 50/60 Hz
- Potenza: 900 W
- Potenza asp.: 180 mbar
- Volume serbatoio: 20 l
- Tubo asp. lung.: 150 cm
- Tubo aspirazione Ø: 36 mm
- Peso: 3,5 kg

Art. no. 2347410

69.95 €



ASPIRATORE SOLIDI E LIQUIDI

TC-VC 1812/1 S

- Tensione: 220 - 240 V ~ 50 Hz
- Potenza: 1250 W S1
- Potenza asp.: 180 mbar
- Volume serbatoio: 12 l
- Tubo asp. lung.: 150 cm
- Tubo aspirazione Ø: 36 mm
- Peso: 3,05 kg

Art. no. 2342500

~~54,95 €~~

44.95 € >>>



ESTENSIONE GARANZIA A 3 ANNI EINHELL.IT

TAGLIASIEPI ELETTRICO GE-EH 6560

- Tensione: 220 - 240 V ~ 50 Hz | 650 W
- Lunghezza lama: 660 mm
- Lunghezza taglio: 600 mm
- Distanza dei denti: 30 mm
- Tagli al minuto: 3000 min⁻¹
- Peso: 3,67 kg
- Art. no. 3403330



99.95 €

TAGLIASIEPI ELETTRICO GC-EH 6055/1

- Tensione: 220 - 240 V ~ 50 Hz | 600 W
- Lunghezza lama: 610 mm
- Lunghezza taglio: 550 mm
- Distanza dei denti: 26 mm
- Tagli al minuto: 2800 min⁻¹
- Peso: 3,4 kg
- Art. no. 3403320



86.95 €

TAGLIASIEPI ELETTRICO GH-EH 4245

- Tensione: 230 V ~ 50 Hz | 420 W
- Lunghezza lama: 510 mm
- Lunghezza taglio: 450 mm
- Distanza dei denti: 16 mm
- Tagli al minuto: 3200 min⁻¹
- Peso: 2,5 kg
- Art. no. 3403460



~~62,95 €~~
49.95 €

MULTIFUNZIONE ELETTRICO GC-HC 9024 T

- Tensione: 230 - 240 V ~ 50 Hz
- Potenza: 900 W
- Lunghezza barra: 200 mm
- Velocità catena: 11 m/s
- Lung. taglio (siepi): 412 mm
- Distanza dei denti: 20 mm
- Max. altezza di lavoro: 3.0 m
- Peso: 6,9 kg
- Art. no. 4501290



181.95 €

TAGLIASIEPI ELETTRICO TELESCOPICO GC-HH 9046

- Tensione 230 - 240 V ~ 50 Hz
- Potenza: 900 W
- Lunghezza lama: 460 mm
- Lunghezza taglio: 412 mm
- Distanza dei denti: 20 mm
- Lunghezza taglio: 3.0 m
- Peso: 4,5 kg
- Art. no. 3403880



~~134,95 €~~
109.95 €

TAGLIASIEPI ELETTRICO TELESCOPICO GC-HH 5056

- Tensione: 230 - 240 V ~ 50 Hz
- Potenza: 500 W
- Lunghezza lama: 560 mm
- Lunghezza taglio: 470 mm
- Distanza dei denti: 20 mm
- Lunghezza taglio: 3.0 m
- Peso: 4,0 kg
- Art. no. 3403870

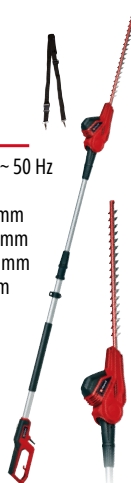

109.95 €

SVETTATOIO ELETTRICO GC-EC 7520 T

- Tensione: 220 - 240 V ~ 50 Hz
- Potenza: 750 W
- Lunghezza barra: 200 mm
- Lunghezza taglio: 180 mm
- Velocità catena: 11 m/s
- Max. altezza di lavoro: 3.0 m
- Peso: 3,9 kg
- Art. no. 4501240



~~104,95 €~~
89.95 €

TAGLIABORDI ELETTRICO GC-ET 4530 SET

- Tensione: 230 V ~ 50 Hz
- Potenza: 450 W
- Larg. taglio: 300 mm
- Filo Ø / lung.: 1.4 mm / 10 m
- Taglio: Doppio
- Peso: 2,6 kg
- Art. no. 3402022



~~62,95 €~~
47.95 €

TAGLIABORDI ELETTRICO GC-ET 3023

- Tensione: 230 V ~ 50 Hz
- Potenza: 300 W
- Filo Ø / lung.: 1.5 mm / 6 m
- Larghezza taglio: 230 mm
- Taglio: Singolo
- Peso: 1,5 kg
- Art. no. 3402050



36.95 €

TAGLIABORDI ELETTRICO GC-ET 2522

- Tensione: 230 - 240 V ~ 50 Hz
- Potenza: 250 W
- Larg. taglio: 220 mm
- Filo Ø / lung.: 1.2 mm / 6 m
- Taglio: Doppio
- Peso: 1,1 kg
- Art. no. 3402040



~~29,95 €~~
22.95 €

ELETTO ZAPPATRICE GC-RT 1545 M

- Tensione: 230-240 V ~ 50 Hz / 1500 W
- Larghezza di lavoro: 450 mm
- Profondità di lavoro: 220 mm
- Nr. di lame frese: 6
- Ø frese: 200 mm
- Peso: 10,35 kg
- Art. no. 3431060



189.95 €

ELETTO ZAPPATRICE GC-RT 7530

- Tensione: 230 V ~ 50 Hz / 750 W
- Larghezza di lavoro: 300 mm
- Profondità di lavoro: 200 mm
- Nr. di lame frese: 4
- Ø frese: 220 mm
- Peso: 7,4 kg
- Art. no. 3431050



124.95 €

ELETTROSEGA

GC-EC 2040

- Tensione: 220 - 240 V ~ 50 Hz
 - Potenza: 2000 W
 - Lunghezza barra: 400 mm
 - Lunghezza taglio: 375 mm
 - Velocità catena: 15,5 m/s
 - Peso: 4,95 kg
- Art. no. 4501230



109.95 €

AFFILACATENE

GC-CS 235 E

- Tensione: 230 V ~ 50 Hz
 - Potenza: 235 W
 - Ø (foro) disco abrasivo: 22 mm
 - Ø (esterno) disco abrasivo: 145 mm
 - Spessore disco abrasivo: 3,2 mm
 - Peso: 5,8 kg
- Art. no. 4499910



115.95 €

AFFILACATENE

GC-CS 85 E

- Tensione: 220 - 240 V ~ 50 Hz
 - Potenza: 85 W
 - Ø (foro) disco abrasivo: 23 mm
 - Ø (esterno) disco abrasivo: 108 mm
 - Spessore disco abrasivo: 3,2 mm
 - Peso: 1,9 kg
- Art. no. 4499920



42.95 €

BIOTRITURATORE A LAME

GC-KS 2540

- Tensione: 220 - 240 V ~ 50 Hz
 - Potenza 2500 W (P40) / 2000 W
 - N° di giri: 3800 min⁻¹
 - Spessore max. rami: 40 mm
 - Peso: 10,0 kg
- Art. no. 3430330



~~139.95 €~~

109.95 € >>>

BIOTRITURATORE SILENZIOSO AD INGRANAGGI

GC-RS 2540

- Tensione: 230 V ~ 50 Hz
 - Potenza: 2500 W (P40) / 2000 W
 - N° di giri: 40 min⁻¹
 - Spessore massimo rami: 40 mm
 - Peso: 24,9 kg
- Art. no. 3430620



239.95 €

ASPIRATORE SOFFIATORE FOGLIE

GC-EL 3000 E

- Tensione: 220 - 240 V ~ 50 Hz
 - Potenza: 3000 W
 - Vel. max. soffiaggio aria: 300 km/h
 - Portata aspirazione: 840 m³/h
 - N° di giri: 8000 - 15000 min⁻¹
 - Funzione sminuzzamento: 15:1
 - Capacità sacco: 45 l
 - Peso: A 4,2 / S 3,0 kg
- Art. no. 3433320



89.95 €

ASPIRATORE SOFFIATORE FOGLIE

GC-EL 3024 E

- Tensione: 230 - 240 V ~ 50 Hz
 - Potenza: 3000 W
 - Vel. max. soffiaggio aria: 240 km/h
 - Portata aspirazione: 650 m³/h
 - N° di giri: 7000 - 13500 min⁻¹
 - Funzione sminuzzamento: 10:1
 - Capacità sacco: 40 l
 - Peso: 3,1 kg
- Art. no. 3433370



~~54.95 €~~

39.95 € >>>

ARIEGGIATORE SCARIFICATORE ELETTRICO

GE-SA 1435/1

- Tensione: 230 V ~ 50 Hz / 1400 W
 - N° coltelli scarificatore (su cuscinetti): 16
 - N° artigli arieggiatore (su cuscinetti): 24
 - Larghezza di lavoro: 350 mm
 - Reg. altezza taglio: 3 livelli + trasp.
 - Superfici erbose circa: 550 m²
 - Peso: 11,04 kg
- Art. no. 3420690



199.95 €

ARIEGGIATORE SCARIFICATORE ELETTRICO

GC-SA 1231/1

- Tensione: 230 V ~ 50 Hz / 1200 W
 - N° coltelli scarificatore (su cuscinetti): 16
 - N° artigli arieggiatore (su cuscinetti): 45
 - Larghezza di lavoro: 310 mm
 - Reg. altezza taglio: 3 livelli + trasp.
 - Superfici erbose circa: 300 m²
 - Peso: 8,22 kg
- Art. no. 3420640



144.95 €

ARIEGGIATORE SCARIFICATORE ELETTRICO

GC-ES 1231/1

- Tensione: 230 V ~ 50 Hz / 1200 W
 - N° coltelli scarificatore (su cuscinetti): 16
 - N° artigli arieggiatore (su cuscinetti): 16
 - Larghezza di lavoro: 310 mm
 - Reg. altezza taglio: 3 livelli + trasp.
 - Superfici erbose circa: 300 m²
 - Peso: 8,0 kg
- Art. no. 3420630



119.95 €

SCOPRI LA GAMMA SU EINHELL.IT

POMPA DI PROFONDITA' GC-DW 1300 N

- Tensione 230 V ~ 50 Hz
- Potenza: 1300 W
- Portata max.: 5000 l/h
- Prevalenza: 65 m
- Immersione massima: 20 m
- Raccordo: 47.8 mm (1½") IT
- Cavo di alimentazione: 2 m / 23 m
- Diametro pompa: 102 mm
- Peso: 15,5 kg

Art. no. 4170944



339.95 €

POMPA DI PROFONDITA' GC-DW 1000 N

- Tensione: 220 - 240 V ~ 50 Hz
- Potenza: 1000 W
- Portata max.: 6500
- Prevalenza: 45 m
- Immersione massima: 19 m
- Raccordo: 42 mm (1¼") IT
- Cavo di alimentazione: 22 m
- Diametro pompa: 98 mm
- Peso: 7,7 kg

Art. no. 4170955



254.95 €

AUTOCLAVE GC-WW 6538 SET

- Tensione: 220 - 240 V ~ 50 Hz
- Potenza: 650 W
- Portata max / prevalenza: 3800 l/h / 36 m
- Altezza aspirazione max: 8 m
- Serbatoio: 20 l
- Interruttore a pressione: 1.5 bar / 3 bar
- Raccordo entrata: 33.3 mm (1") ET
- Raccordo uscita: 33.3 mm (1") ET
- Cavo di alimentazione: 1.4 m
- Peso: 10,5 kg

Art. no. 4173193



159.95 €

POMPA A IMMERSIONE PER ACQUE SCURE E CHIARE GE-DP 7535 N LL ECO

- Tensione: 220-240 V | 50 Hz
- Potenza: 750 W
- Portata max: 18500 l/h
- Prevalenza: 9 m
- Immersione max.: 7 m
- Impurità fino: 35 mm
- Raccordo: 47.8 mm (1½") IT
- Cavo di alimentazione: 10 m
- Peso: 5,55 kg

Art. no. 4181515



199.95 €

POMPA COMBINATA 2 IN 1 GE-DP 7535 N LL ECO

- Tensione 220-240 V ~ 50 Hz
- Potenza: 750 W
- Portata massima: 18500 l/h
- Immersione massima: 7 m
- Impurità fino a: 35 mm
- Aspirazione acqua chiara fino a: 1 mm
- Partenza pompa a: 10 mm
- Raccordo: 47.8 mm (1½") ET
- Cavo di alimentazione: 10 m
- Peso: 5,5 kg

Art. no. 4181600



124.95 €

POMPA ACQUE SCURE GC-DP 5010 G

- Tensione 220 - 240 V ~ 50 Hz
- Potenza 500 W
- Portata max.: 12000 l/h
- Prevalenza: 8 m
- Immersione massima: 5 m
- Impurità fino: 10 mm
- Raccordo: 42 mm (1¼") IT
- Cavo di alimentazione: 10 m
- Peso: 10,6 kg

Art. no. 4171421



174.95 €

POMPA ACQUE SCURE GC-DP 9040 N

- Tensione 230 V ~ 50 Hz
- Potenza 900 W
- Portata max.: 22000 l/h
- Prevalenza: 9 m
- Immersione massima: 7 m
- Impurità fino: 40 mm
- Raccordo: 50 mm (2") IT
- Cavo di alimentazione: 10 m
- Peso: 7,5 kg

Art. no. 4181510



128.95 €

POMPA ACQUE SCURE GC-DP 1020 N

- Tensione: 230 V ~ 50 Hz
- Potenza: 1000 W
- Portata max: 18000 l/h
- Prevalenza: 9 m
- Immersione max.: 5 m
- Impurità fino: 20 mm
- Raccordo: 47.8 mm (1½") IT
- Cavo di alimentazione: 10 m
- Peso: 7,2 kg

Art. no. 4170773



99.95 €

POMPA COMBINATA 2 IN 1 GC-DP 7035 LL

- Tensione: 230 V ~ 50 Hz
- Potenza: 700 W
- Portata massima: 16000 l/h
- Prevalenza: 8 m
- Immersione massima: 7 m
- Impurità fino a: 35 mm
- Aspirazione acqua chiara fino a: 1 mm
- Partenza pompa a: 10 mm
- Raccordo: 47.8 mm (1½") ET
- Cavo di alimentazione: 10 m
- Peso: 4,5 kg

Art. no. 4181570



89.95 €

POMPA ACQUE CHIARE A IMMERSIONE GC-SP 2275

- Tensione: 230 V ~ 50 Hz
- Potenza: 220 W
- Portata max: 7500 l/h
- Prevalenza: 6 m
- Immersione max.: 7 m
- Impurità fino: 15 mm
- Raccordo: 47.8 mm (1½") IT
- Cavo di alimentazione: 10 m
- Peso: 2,3 kg

Art. no. 4181520



59.95 €

POMPA ACQUE SCURE GC-DP 3325

- Tensione: 230 V ~ 50 Hz
- Potenza: 330 W
- Portata max: 9500 l/h
- Immersione max.: 7 m
- Impurità fino: 25 mm
- Raccordo: 47.8 mm (1½") IG
- Cavo di alimentazione: 30 m
- Peso: 2,8 kg

Art. no. 4181530



62.95 €

**EINHELL SET DI PUNTE
SILVER STAR HSS-G PER METALLO**

- Diametro: 1-10 mm
- Nr. pezzi: 19
Art. no. 49205519

~~25,85 €~~

15.90 € >>>



**EINHELL SET DI PUNTE
SILVER STAR HSS-G PER METALLO**

- Diametro: 1.5-6.5 mm
- Nr. pezzi: 13
Art. no. 49205513

~~12,50 €~~

6.95 € >>>



**SET DI PUNTE MISTE
PER LEGNO, METALLO ED EDILIZIA**

- Tipo punte: HSS/HM/CV
- Diametro: 4, 6, 8 mm
- Nr. pezzi: 9
Art. no. 49109154

~~8,55 €~~

5.95 € >>>



**SET DI BITS 25 E 50 MM
CON PORTABIT IN DISPENSER**

- Tipo: PH, PZ, Slot
- Lunghezza: 25-50 mm
- Nr. pezzi: 9
Art. no. 49113803

~~7,55 €~~

5.95 € >>>



**SET SCALPELLI
SDS PLUS**

- Lunghezza punta: 14, 20, 40mm
- Lunghezza totale: 140mm
- Nr. pezzi: 3
Art. no. 49247190

~~14,80 €~~

9.90 € >>>



**BOX DI BITS E CHIAVI A BUSSOLA
CON CRICCHETTO**

- Tipo: PH-PZ-HEX-TORX-SLOT
- Lunghezza: 25 mm
- Nr. pezzi: 20
Art. no. 49118584

~~24,10 €~~

10.90 € >>>



**SET DI LAME PER GATTOCCIO
PER LEGNO E ARBUSTI**

- Lunghezza lama: 208 mm
Art. no. 49571131

~~4,95 €~~

3.95 € >>>



**SET DI CHIAVI COMBinate
FINITURA SATINATA - 8PZ.**

- Dimensioni: 8-19 mm
Art. no. 49460390

~~22,50 €~~

14.95 € >>>



Validità dal 01/10/2025 al 31/01/2026

Einhell Italia srl - Via delle Acacie snc - 22070 Binago (CO)
Per assistenza: 031 992.080 - service-italia@einhell.com
www.einhell.it

Art. 3900000662. Fatto salvo diverse comunicazioni e/o revoche esaurimento scorte ed errori e/o omissioni: le foto hanno valore puramente indicativo. Prezzi consigliati al pubblico. I prezzi presenti sul catalogo sono comprensivi di IVA. In qualunque momento e senza alcun preavviso, Einhell Italia S.r.l. si riserva il diritto di modificare i prezzi, anche nel caso in cui venga pubblicato un prezzo errato, per qualsiasi ragione (di stampa, umano...). Inoltre, durante il periodo di validità di questo catalogo (fino al 31/01/25) Einhell Italia S.r.l. potrà scegliere, in totale autonomia, di portare avanti campagne promozionali e/o di sconto sui prodotti inclusi nel catalogo. Se il presente volantino fosse esposto al pubblico, deve essere regolarizzato agli effetti dell'imposta comunale sulla pubblicità a cura di chi lo espone. Eventuale comunicazione al Comune di competenza come da D-LGS, 15/11/1993 n.507 e successive modifiche, a cura del dettagliante. Promozione valida presso i rivenditori aderenti.

SEI ALLA
RICERCA DI UNO
STRUMENTO
PER LA VOSTRA
OFFICINA O
IL VOSTRO
GIARDINO ?

**INQUADRA
IL QR CODE**

